

Field Lazer™, S100

310810T
EN FR DE ES IT NL

**Use with Water-Based Materials / N'utiliser que des produits à base aqueuse /
Materialien auf Wasserbasis verwenden / Utilizar con materiales con base acuosa / Utilizzare con
materiali a base acquosa / Voor gebruik met materialen op waterbasis**

Model 248942 / Modèle 248942 / Modell 248942 / Modelo 248942 / Modello 248942 / Model 248942

*900 psi (6,2 MPa, 62 bar) Maximum Working Pressure / Pression de service maximum 900 psi (6,2 MPa, 62 bars) / Zulässiger
Betriebsüberdruck 900 psi (6,2 MPa, 62 bar) / Presión máxima de trabajo de 900 psi (6,2 MPa, 62 bar) / Pressione massima
d'esercizio 6,2 MPa (900 psi, 62 bar) / Maximum werkdruk 900 psi (6,2 MPa, 62 bar)*

Patent pending / Brevet en cours / Patent angemeldet /

Pendiente de patente / Brevetto in corso di approvazione / Octrooi aangevraagd



Read all warnings and instructions
Lire toutes les mises en garde et instructions
Alle Warnhinweise und Anleitungen lesen
Lea todas las advertencias e instrucciones
Leggere tutte le avvertenze e le istruzioni
Lees alle waarschuwingen en instructies



Related Manuals



309045



309053

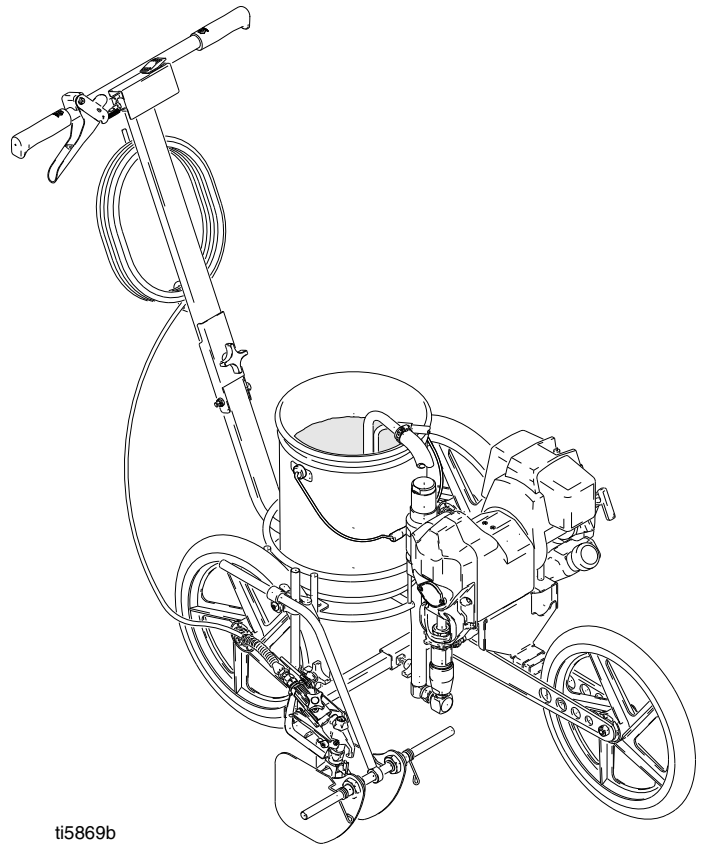















ti5869b



Warning





The following are general warnings related to the setup, use, maintenance and repair of this equipment. Additional, more specific, warnings may be found throughout the text of this manual, where applicable.









 WARNING	
	<p>FIRE AND EXPLOSION HAZARD</p> <p>Flammable fumes, such as gasoline, solvent and paint fumes, in work area can ignite or explode. To help prevent fire and explosion:</p> <ul style="list-style-type: none"> • Use water-based materials when spraying and cleaning. • Use equipment only in well ventilated area. • Do not fill fuel tank while engine is running or hot; shut off engine and let it cool. Fuel is flammable and can ignite or explode if spilled on hot surface. • Do not fill fuel tank with sprayer sitting on any vehicle where static electricity may occur. • Eliminate all ignition sources; such as pilot lights, cigarettes, portable electric lamps, and plastic drop cloths (potential static arc). • Keep work area free of debris, including solvent, rags and gasoline. • Do not plug or unplug power cords or turn lights on or off when flammable fumes are present.
	<p>SKIN INJECTION HAZARD</p> <p>High-pressure fluid from gun, hose leaks, or ruptured components will pierce skin. This may look like just a cut, but it is a serious injury that can result in amputation. Get immediate surgical treatment.</p> <ul style="list-style-type: none"> • Do not point gun at anyone or at any part of the body. • Do not put your hand over the spray tip. • Do not stop or deflect leaks with your hand, body, glove, or rag. • Do not spray without tip guard and trigger guard installed. • Engage trigger lock when not spraying. • Follow Pressure Relief Procedure in this manual, when you stop spraying and before cleaning, checking, or servicing equipment.
	<p>PRESSURIZED EQUIPMENT HAZARD</p> <p>Fluid from the gun/dispense valve, leaks, or ruptured components can splash in the eyes or on skin and cause serious injury.</p> <ul style="list-style-type: none"> • Follow Pressure Relief Procedure in this manual, when you stop spraying and before cleaning, checking, or servicing equipment. • Tighten all fluid connections before operating the equipment. • Check hoses, tubes, and couplings daily. Replace worn or damaged parts immediately.
	<p>MOVING PARTS HAZARD</p> <p>Moving parts can pinch or amputate fingers and other body parts.</p> <ul style="list-style-type: none"> • Keep clear of moving parts. • Do not operate equipment with protective guards or covers removed. • Pressurized equipment can start without warning. Before checking, moving, or servicing equipment, follow the Pressure Relief Procedure in this manual. Disconnect power or air supply.

 WARNING	
	<p>EQUIPMENT MISUSE HAZARD</p> <p>Misuse can cause death or serious injury.</p> <ul style="list-style-type: none"> • Do not exceed the maximum working pressure or temperature rating of the lowest rated system component. See Technical Data in all equipment manuals. • Use water-based materials. Use fluids and solvents that are compatible with equipment wetted parts. See Technical Data in all equipment manuals. Read fluid and solvent manufacturer's warnings. • Check equipment daily. Repair or replace worn or damaged parts immediately. • Do not alter or modify equipment. • For professional use only. • Use equipment only for its intended purpose. Call your Graco distributor for information. • Route hoses and cables away from traffic areas, sharp edges, moving parts, and hot surfaces. • Do not use hoses to pull equipment. • Comply with all applicable safety regulations.
	<p>PRESSURIZED ALUMINUM PARTS HAZARD</p> <p>Do not use 1,1,1-trichloroethane, methylene chloride, other halogenated hydrocarbon solvents or fluids containing such solvents in pressurized aluminum equipment. Such use can cause serious chemical reaction and equipment rupture, and result in death, serious injury, and property damage.</p>
	<p>SUCTION HAZARD</p> <p>Never place hands near the pump fluid inlet when pump is operating or pressurized. Powerful suction could cause serious injury.</p>
	<p>CARBON MONOXIDE HAZARD</p> <p>Exhaust contains poisonous carbon monoxide, which is colorless and odorless. Breathing carbon monoxide can cause death. Do not operate in an enclosed area.</p>
	<p>TOXIC FLUID OR FUMES HAZARD</p> <p>Toxic fluids or fumes can cause serious injury or death if splashed in the eyes or on skin, inhaled, or swallowed.</p> <ul style="list-style-type: none"> • Read MSDS's to know the specific hazards of the fluids you are using. • Store hazardous fluid in approved containers, and dispose of it according to applicable guidelines.
	<p>BURN HAZARD</p> <p>Equipment surfaces and fluid that's heated can become very hot during operation. To avoid severe burns, do not touch hot fluid or equipment. Wait until equipment/fluid has cooled completely.</p>
  	<p>PERSONAL PROTECTIVE EQUIPMENT</p> <p>You must wear appropriate protective equipment when operating, servicing, or when in the operating area of the equipment to help protect you from serious injury, including eye injury, inhalation of toxic fumes, burns, and hearing loss. This equipment includes but is not limited to:</p> <ul style="list-style-type: none"> • Protective eyewear • Clothing and respirator as recommended by the fluid and solvent manufacturer • Gloves • Hearing protection
	<p>CALIFORNIA PROPOSITION 65</p> <p>The engine exhaust from this product contains a chemical known to the State of California to cause cancer, birth defects or other reproductive harm.</p> <p>This product contains a chemical known to the State of California to cause cancer, birth defects or other reproductive harm. Wash hands after handling.</p>

Mise en garde

Les mises en gardes suivantes sont des mises en garde de sécurité générales relatives à la configuration, utilisation, maintenance et réparation de ce matériel. Des mises en garde particulières figurent dans ce manuel aux endroits concernés.

 MISE EN GARDE	
	<p>RISQUES D'INCENDIE ET D'EXPLOSION</p> <p>Les vapeurs inflammables, comme les vapeurs d'essence, de solvant et de peinture, sur le lieu de travail peuvent s'enflammer ou exploser. Pour prévenir un incendie ou une explosion:</p> <ul style="list-style-type: none"> • Utiliser des produits à base aqueuse pour l'application et le nettoyage. • N'utiliser l'équipement que dans des locaux bien ventilés. • Ne pas faire le plein de carburant pendant que le moteur tourne ou qu'il est chaud; arrêter le moteur et le laisser refroidir. Le carburant est un produit inflammable qui peut prendre feu ou exploser au contact d'une surface brûlante. • Ne pas faire le plein du réservoir de carburant si le pulvérisateur est monté sur un véhicule pouvant générer de l'électricité statique. • Supprimer toutes les source de feu, telles que les veilleuses, cigarettes, lampes électriques portatives et bâches plastique (risque de décharge d'électricité statique). • Veiller à débarrasser la zone de travail de tout résidu, comme les solvants, les chiffons et l'essence. • Ne pas brancher ni débrancher de cordons d'alimentation électrique ni allumer ou éteindre la lumière en présence de vapeurs inflammables.
	<p>DANGERS D'INJECTION CUTANÉE</p> <p>Le produit s'échappant à haute pression du pistolet, d'une fuite sur le flexible ou d'un composant défectueux risque de transpercer la peau. La blessure peut avoir l'aspect d'une simple coupure, mais il s'agit en fait d'une blessure sérieuse pouvant entraîner une amputation. Consulter immédiatement un médecin en vue d'une intervention chirurgicale.</p> <ul style="list-style-type: none"> • Ne pas diriger le pistolet sur quelqu'un ou une partie quelconque du corps. • Ne pas mettre la main devant la buse de pulvérisation. • Ne jamais colmater ou dévier les fuites avec la main, le corps, un gant ou un chiffon. • Ne pas pulvériser sans garde-buse ni sous-garde. • Verrouiller la gâchette à chaque arrêt de la pulvérisation. • Suivre la Procédure de décompression de ce manuel à chaque interruption de la pulvérisation et avant le nettoyage, la vérification ou l'entretien du matériel.
	<p>DANGER DES ÉQUIPEMENTS SOUS PRESSION</p> <p>Tout jet de produit provenant du pistolet/de la vanne de distribution, de fuites ou de composants défectueux risque d'atteindre les yeux ou la peau et peut causer des blessures graves.</p> <ul style="list-style-type: none"> • Suivre la Procédure de décompression de ce manuel à chaque interruption de la pulvérisation et avant le nettoyage, la vérification ou l'entretien du matériel. • Serrer tous les raccords produit avant d'utiliser l'équipement. • Vérifier les flexibles, tuyaux et raccords quotidiennement. Remplacer immédiatement tout élément usé ou endommagé.
	<p>DANGER REPRÉSENTÉ PAR LES PIÈCES EN MOUVEMENT</p> <p>Les pièces en mouvement peuvent pincer ou sectionner les doigts ou toute autre partie du corps.</p> <ul style="list-style-type: none"> • Se tenir à l'écart des pièces mobiles. • Ne pas faire fonctionner le matériel si les gardes ou protections ont été enlevées. • Un appareil sous pression peut démarrer de façon intempestive. Avant de contrôler, déplacer ou intervenir sur l'appareil, observer la Procédure de décompression figurant dans ce manuel. Débrancher l'alimentation électrique ou pneumatique.

 MISE EN GARDE	
	<p>DANGER EN CAS DE MAUVAISE UTILISATION DE L'ÉQUIPEMENT</p> <p>Toute mauvaise utilisation du matériel peut provoquer des blessures graves, voire mortelles.</p> <ul style="list-style-type: none"> • Ne pas dépasser la pression ou température de service maximum spécifiée de l'élément le plus faible du système. Voir les Caractéristiques techniques de tous les manuels de l'appareil. • Utiliser des produits à base aqueuse ainsi que des produits et solvants compatibles avec les pièces en contact avec le produit. Voir les Caractéristiques techniques de tous les manuels d'équipement. Lire les mises en garde du fabricant de produit et de solvant. • Vérifier l'équipement tous les jours. Réparer ou remplacer immédiatement les pièces usagées ou endommagées. • Ne pas modifier cet équipement. • Uniquement à usage professionnel. • N'utiliser ce matériel que pour l'usage auquel il est destiné. Pour plus de renseignements appelez votre distributeur Graco. • Écarter les flexibles et câbles électriques des zones de circulation, des bords coupants, des pièces en mouvement et des surfaces chaudes. • Ne jamais utiliser de flexibles pour tirer le matériel. • Se conformer à toutes les règles de sécurité applicables.
	<p>RISQUES DUS AUX PIÈCES EN ALUMINIUM SOUS PRESSION</p> <p>N'utiliser ni 1,1,1-trichloréthane, ni chlorure de méthylène, ni solvants à base d'hydrocarbures halogénés, ni produits renfermant de tels solvants dans un appareil sous pression en aluminium. L'utilisation de ces produit peut déclencher une violente réaction chimique et une casse du matériel et provoquer ainsi de graves dommages corporels et matériels pouvant entraîner la mort.</p>
	<p>DANGER D'ASPIRATION</p> <p>Ne jamais mettre les mains près de l'aspiration produit de la pompe quand cette dernière est en marche ou sous pression. La forte aspiration générée peut causer de graves blessures.</p>
	<p>DANGER DU MONOXYDE DE CARBONE</p> <p>Les gaz d'échappement contiennent du monoxyde de carbone qui est un gaz dangereux incolore et inodore. L'inhalation de monoxyde de carbone est mortelle. Ne pas travailler dans un endroit fermé.</p>
	<p>DANGERS PRESENTES PAR LES PRODUITS OU VAPEURS TOXIQUES</p> <p>Les produits ou vapeurs toxiques peuvent causer de graves blessures et entraîner la mort en cas de projection dans les yeux ou sur la peau, en cas d'inhalation ou d'ingestion.</p> <ul style="list-style-type: none"> • Lire la fiche de sécurité produit (MSDS) pour prendre connaissance des risques spécifiques aux produits utilisés. • Stocker les produits dangereux dans des récipients homologués et les éliminer conformément à la réglementation en vigueur.
	<p>RISQUES DE BRÛLURE</p> <p>Les surfaces de l'appareil et le produit chauffé peuvent devenir brûlants quand l'appareil fonctionne. Pour éviter toute brûlure grave, ne toucher ni le produit ni l'appareil quand ils sont chauds. Attendre qu'ils soient complètement refroidis.</p>
	<p>ÉQUIPEMENT DE PROTECTION DU PERSONNEL</p> <p>Il est impératif que le personnel porte un équipement de protection approprié quand il travaille ou se trouve dans la zone de fonctionnement de l'installation pour éviter des blessures graves telles que des lésions oculaires, inhalation de fumées toxiques, brûlures et perte de l'ouïe notamment. Cet équipement comprend ce qui suit, la liste n'étant pas exhaustive:</p> <ul style="list-style-type: none"> • Lunettes de sécurité • Le port de vêtements de sécurité et d'un respirateur est conseillé par le fabricant de produit et de solvant • Gants • Casque anti-bruit



MISE EN GARDE





PROPOSITION 65 DE CALIFORNIE

Les gaz d'échappement de ce produit contiennent des produits chimiques connus dans l'État de la Californie comme causes de cancer, malformations congénitales ou autres anomalies de reproduction.







Ce produit contient un produit chimique connu dans l'État de la Californie comme provoquant le cancer, des malformations congénitales ou d'autres anomalies de reproduction. Lavez-vous les mains après manipulation.

Warnung

Es folgen allgemeine Warnhinweise zu Vorbereitung, Bedienung, Wartung und Reparatur des Geräts. Weitere detaillierte Hinweise befinden sich an entsprechenden Stellen in dieser Anleitung.





 WARNUNG	
	<p>BRAND- UND EXPLOSIONSGEFAHR</p> <p>Entflammable Dämpfe im Arbeitsbereich, wie Benzin oder Lösungsmittel- und Lackdämpfe, können explodieren oder sich entzünden. Durch folgende Maßnahmen kann die Brand- und Explosionsgefahr verringert werden:</p> <ul style="list-style-type: none"> • Verwenden Sie zum Spritzen und Reinigen nur Materialien auf Wasserbasis. • Gerät nur in gut belüfteten Bereichen verwenden. • Nicht bei laufendem oder heißem Motor auftanken; Motor abschalten und abkühlen lassen. Kraftstoff ist brennbar und kann sich beim Auftreffen auf heiße Flächen entzünden oder explodieren. • Beim Befüllen des Kraftstofftanks darf sich das Spritzgerät nicht auf einem Fahrzeug befinden, auf dem es zu statischer Elektrizität kommen kann. • Mögliche Zündquellen, wie z. B. Dauerflammen, Zigaretten, tragbare Elektrolampen und Plastik-Abdeckfolien (Gefahr der Entstehung von Funkenbildung durch statische Elektrizität) beseitigen. • Den Arbeitsbereich frei von Abfall, einschließlich Lösungsmittel, Lappen und Benzin, halten. • Kein Stromkabel ein- oder ausstecken und keinen Lichtschalter betätigen, wenn brennbare Dämpfe vorhanden sind.
	<p>GEFAHR DURCH MATERIALEINSPRITZUNG</p> <p>Eine mit Hochdruck aus Pistolen, Löchern im Schlauch oder gerissenen Komponenten austretende Flüssigkeit kann in die Haut eindringen. Eine derartige Verletzung kann zwar wie ein gewöhnlicher Schnitt aussehen. Tatsächlich handelt es sich dabei jedoch um eine schwere Verletzung, die eine Gliedmaßenamputation zur Folge haben kann. Sofort einen Arzt aufsuchen.</p> <ul style="list-style-type: none"> • Pistole niemals gegen Personen oder Körperteile richten. • Niemals die Hände vor die Spritzdüse halten. • Undichte Stellen nicht mit der Hand, dem Körper, einem Handschuh oder einem Lappen zuhalten oder ablenken. • Niemals ohne Düsenschutz und Abzugssperre arbeiten. • Immer die Abzugssperre verriegeln, wenn nicht gespritzt wird. • Stets die in dieser Anleitung beschriebene Druckentlastung ausführen, wenn die Spritzarbeiten beendet werden und bevor die Geräte gereinigt, überprüft oder gewartet werden.
	<p>GEFAHR DURCH DRUCKBEAUFSCHLAGTES GERÄT</p> <p>Aus der Pistole, undichten Schläuchen oder gerissenen Teilen austretendes Material kann in die Augen oder auf die Haut gelangen und schwere Verletzungen verursachen.</p> <ul style="list-style-type: none"> • Stets die in dieser Anleitung beschriebene Druckentlastung ausführen, wenn die Spritzarbeiten beendet werden und bevor die Geräte gereinigt, überprüft oder gewartet werden. • Vor Inbetriebnahme des Geräts alle Materialanschlüsse festziehen. • Schläuche, Rohre und Kupplungen täglich überprüfen. Verschlossene oder beschädigte Teile sofort auswechseln.
	<p>GEFAHR DURCH BEWEGLICHE TEILE</p> <p>Bewegliche Teile können Finger oder andere Körperteile einklemmen oder abtrennen.</p> <ul style="list-style-type: none"> • Abstand zu den beweglichen Teilen halten. • Gerät niemals ohne Schutzabdeckungen in Betrieb nehmen. • Unter Druck stehende Geräte können ohne Vorwarnung von selbst starten. Vor dem Überprüfen, Bewegen oder Warten des Gerätes daher die in dieser Betriebsanleitung beschriebene Druckentlastung durchführen. Strom- oder Druckluftversorgung unterbrechen.





 **WARNUNG**

	<p>GEFAHR DURCH MISSBRÄUCLICHE GERÄTEVERWENDUNG Missbräuchliche Verwendung des Gerätes kann zu tödlichen oder schweren Verletzungen führen.</p> <ul style="list-style-type: none"> • Niemals den zulässigen Betriebsüberdruck oder die zulässige Temperatur der Systemkomponente mit dem niedrigsten Nennwert überschreiten. Den Abschnitt Technische Daten in den Betriebsanleitungen der einzelnen Geräte beachten. • Materialien auf Wasserbasis verwenden. Nur mit Materialien oder Lösungsmitteln arbeiten, die mit den benetzten Teilen des Gerätes verträglich sind. Siehe Abschnitt Technische Daten in den Betriebsanleitungen aller Geräte. Sicherheitshinweise der Material- und Lösungsmittelhersteller beachten. • Das Gerät täglich überprüfen. Verschlossene oder beschädigte Teile müssen sofort ausgewechselt oder repariert werden. • Gerät nicht verändern oder modifizieren. • Anwendung nur durch geschultes Personal. • Das Gerät nur für den vorgesehenen Zweck verwenden. Bei Fragen dazu den Graco-Händler kontaktieren. • Die Schläuche und Kabel nicht in der Nähe von belebten Bereichen, scharfen Kanten, beweglichen Teilen oder heißen Flächen verlegen. • Das Gerät niemals mit dem Schlauch ziehen. • Alle anwendbaren Sicherheitsvorschriften erfüllen.
	<p>GEFAHR DURCH DRUCKBEAUFSCHLAGTE ALUMINIUMTEILE Kein 1,1,1-Trichlorethan, Methylenchlorid, andere Halogenkohlenwasserstoff-Lösungsmittel oder Materialien, die solche Lösungsmittel enthalten, in unter Druck stehenden Aluminiumgeräten verwenden, weil derartige Verwendungen starke chemische Reaktionen und Gerätebruch verursachen und zu schweren oder tödlichen Verletzungen und Sachschäden führen können.</p>
	<p>GEFAHR DURCH STARKEN SOG Niemals mit den Händen in die Nähe der Materialeinlassöffnung der Pumpe kommen, während die Pumpe arbeitet oder unter Druck steht. Durch den starken Sog können schwere Verletzungen verursacht werden.</p>
	<p>GEFAHR DURCH KOHLENMONOXID Die Abgase enthalten giftiges Kohlenmonoxid, das farb- und geruchlos ist. Das Einatmen von Kohlenmonoxid kann zum Tod führen. Starten Sie daher den Motor niemals in einem geschlossenen Raum.</p>
	<p>GEFAHR DURCH GIFTIGE FLÜSSIGKEITEN ODER DÄMPFE Giftige Flüssigkeiten oder Dämpfe können schwere oder tödliche Verletzungen verursachen, wenn sie in die Augen oder auf die Haut gelangen oder geschluckt oder eingeatmet werden.</p> <ul style="list-style-type: none"> • Lesen Sie die Materialsicherheitsdatenblätter (MSDS), um sich über die jeweiligen Gefahren der verwendeten Flüssigkeit zu informieren. • Gefährliche Flüssigkeiten nur in dafür zugelassenen Behältern lagern und die Flüssigkeiten gemäß den zutreffenden Vorschriften entsorgen.
	<p>VERBRENNUNGSGEFAHR Beheizte Geräteflächen und erwärmtes Material können während des Betriebs sehr heiß werden. Um schwere Verbrennungen zu vermeiden, darf weder heißes Material noch das Gerät berührt werden. Warten Sie, bis das Gerät bzw. das Material vollständig abgekühlt ist.</p>
	<p>SCHUTZAUSRÜSTUNG Wenn Sie das Gerät verwenden, Servicearbeiten daran durchführen oder sich einfach im Arbeitsbereich aufhalten, müssen Sie eine entsprechende Schutzbekleidung tragen, um sich vor schweren Verletzungen, wie zum Beispiel Augenverletzungen, Einatmen von giftigen Dämpfen, Verbrennungen oder Gehörschäden, zu schützen. Der Umgang mit diesem Gerät erfordert unter anderem folgende Schutzvorrichtungen:</p> <ul style="list-style-type: none"> • Schutzbrillen • Schutzkleidung und Atemschutzgerät nach den Empfehlungen der Material- und Lösungsmittelhersteller verwenden • Handschuhe • Gehörschutz

Advertencia





Las siguientes advertencias incluyen información general de seguridad para la puesta en marcha, utilización, mantenimiento y reparación de este equipo. Cuando es pertinente, en el texto se incluyen advertencias más específicas.

 ADVERTENCIA	
	<p>PELIGRO DE INCENDIOS Y EXPLOSIONES</p> <p>Vapores inflamables, como los vapores de gasolina, disolvente o de pintura en la zona de trabajo pueden incendiarse o explotar. Para evitar un incendio o explosión:</p> <ul style="list-style-type: none"> • Al pulverizar y limpiar, utilice materiales con base acuosa. • Utilice el equipo únicamente en áreas bien ventiladas. • No llene el depósito de combustible mientras el motor esté en marcha o caliente; apague el motor y espere a que enfríe. El combustible es inflamable y puede incendiarse o explotar si se derrama sobre una superficie caliente. • No llene el depósito de combustible con un pulverizador mientras esté sentado en un vehículo donde pudiera producirse electricidad estática. • Elimine toda fuente de ignición, tales como las luces piloto, los cigarrillos, las linternas eléctricas y las cubiertas de plástico (arcos estáticos potenciales). • Mantenga limpia la zona de trabajo, sin disolventes, trapos o gasolina. • No enchufe ni desenchufe cables de alimentación ni apague ni encienda las luces en el área de pulverización.
	<p>PELIGRO DE INYECCIÓN A TRAVÉS DE LA PIEL</p> <ul style="list-style-type: none"> • El fluido a alta presión procedente de la pistola, fugas de la manguera o componentes rotos penetrarán en la piel. La inyección del líquido puede tener la apariencia de un simple corte, pero se trata de una herida grave que puede conducir a la amputación. Consiga inmediatamente tratamiento quirúrgico. No apunte nunca la pistola hacia alguien o alguna parte del cuerpo. • No coloque la mano sobre la boquilla de pulverización. • No intente bloquear ni desviar posibles fugas con la mano, el cuerpo, los guantes o con un trapo. • No pulverice sin el portaboquillas y el seguro del gatillo. • Enganche el seguro del gatillo cuando no esté pulverizando. • Siga el Procedimiento de descompresión de este manual, cuando deje de pulverizar y antes de limpiar, revisar o reparar el equipo.
	<p>PELIGROS DEL EQUIPO A PRESIÓN</p> <p>El fluido procedente de la pistola/válvula dispensadora, y las fugas de las mangueras o de piezas rotas pueden salpicar fluido en los ojos o en la piel y causar lesiones graves.</p> <ul style="list-style-type: none"> • Siga el Procedimiento de descompresión de este manual, cuando deje de pulverizar y antes de limpiar, revisar o reparar el equipo. • Apriete todas las conexiones antes de accionar el equipo. • Compruebe diariamente las mangueras, los tubos y los acoplamientos. Reemplace inmediatamente las piezas desgastadas o dañadas.
	<p>PELIGRO DE PIEZAS EN MOVIMIENTO</p> <p>Las piezas en movimiento pueden dañarle o amputarle los dedos u otras partes del cuerpo.</p> <ul style="list-style-type: none"> • Manténgase alejado de las piezas móviles. • No utilice el equipo sin las cubiertas de protección. • El equipo a presión puede ponerse en marcha inesperadamente. Antes de inspeccionar, mover, o revisar el equipo, siga el Procedimiento de descompresión de este manual. Desconecte la fuente de alimentación o el suministro de aire.

 ADVERTENCIA	
	<p>PELIGROS DEBIDOS A LA UTILIZACIÓN INCORRECTA DEL EQUIPO</p> <p>El uso incorrecto puede causar la muerte o heridas graves.</p> <ul style="list-style-type: none"> • No exceda la presión máxima de trabajo o la temperatura del componente con menor valor nominal del sistema. Consulte la sección Características técnicas de todos los manuales del equipo. • Utilice materiales a base de agua. Utilice líquidos y disolventes compatibles con las piezas húmedas del equipo. Consulte las Características técnicas en todos los manuales que acompañan al equipo. Lea las recomendaciones de los fabricantes de los líquidos. • Revise el equipo a diario. Repare o cambie inmediatamente las piezas desgastadas o dañadas. • No altere ni modifique el equipo. • Sólo para uso profesional. • Utilice el equipo únicamente para el fin para el que ha sido destinado. Si desea información, póngase en contacto con su distribuidor Graco. • Desvíe las mangueras de zonas de tráfico intenso, de curvas pronunciadas, de piezas móviles y superficies calientes. • No utilice las mangueras para tirar del equipo. • Respete todas las normas relativas a la seguridad.
	<p>PELIGRO DE PIEZAS DE ALUMINIO A PRESIÓN</p> <p>No utilice 1,1,1 tricloroetano, cloruro de metileno y otros disolventes de hidrocarburos halogenados o productos que contengan dichos disolventes con equipos de aluminio presurizados. Esas sustancias podrían provocar peligrosas reacciones químicas y ruptura del equipo, y causar la muerte, lesiones graves y daños materiales.</p>
	<p>PELIGRO DE ASPIRACIÓN</p> <p>Nunca coloque las manos cerca de la entrada de fluido de la bomba cuando ésta esté funcionando o presurizada. La poderosa aspiración podría causar lesiones graves.</p>
	<p>PELIGRO DE MONÓXIDO DE CARBONO</p> <p>Los gases de escape contienen monóxido de carbono, un veneno incoloro e inodoro. Respirar monóxido de carbono puede causar la muerte. No trabaje con este equipo en un recinto cerrado.</p>
	<p>PELIGRO DE VAPORES O LÍQUIDOS TÓXICOS</p> <p>Los líquidos o los vapores tóxicos pueden provocar serios daños o incluso la muerte si entran en contacto con los ojos o la piel, se inhalan o se ingieren.</p> <ul style="list-style-type: none"> • Lea la Hoja de datos de seguridad del material (MSDS) para conocer los peligros específicos de los líquidos que esté utilizando. • Guarde los fluidos peligrosos en un envase adecuado que haya sido aprobado. Proceda a su evacuación siguiendo las directrices pertinentes.
	<p>PELIGRO DE QUEMADURAS</p> <p>Las superficies del equipo y del fluido calentado pueden calentarse mucho durante el funcionamiento. Para evitar quemaduras graves, no toque el fluido o el equipo caliente. Espere hasta que haya enfriado.</p>
  	<p>EQUIPO DE PROTECCIÓN PERSONAL</p> <p>Debe utilizar equipo de protección adecuado cuando trabaje, revise o esté en la zona de funcionamiento del equipo, con el fin de protegerse contra la posibilidad de lesionarse gravemente, incluyendo lesiones oculares, la inhalación de vapores tóxicos, quemaduras o la pérdida auditiva. Este equipo incluye, pero no está limitado a:</p> <ul style="list-style-type: none"> • Gafas de protección • Ropas protectoras y un respirador, tal como recomiendan los fabricantes del fluido y del disolvente • Guantes • Protección auditiva
	<p>PROPOSICIÓN 65 DE CALIFORNIA</p> <p>El escape del motor de este producto contiene una sustancia química considerada por el Estado de California como causantes de cáncer, defectos en el nacimiento u otros daños reproductivos. Este producto contiene una sustancia química conocida para el Estado de California como causante de cáncer, defectos de nacimiento u otros daños reproductivos. Lávese las manos después de manipular el producto</p>

Pericolo





Quelle che seguono sono avvertenze generali correlate all'impostazione, l'utilizzo, la manutenzione e la riparazione sicura di quest'apparecchiatura. Si possono trovare avvertenze aggiuntive e più specifiche nel testo di questo manuale laddove applicabili.

 PERICOLO	
	<p>PERICOLO DI INCENDI ED ESPLOSIONI</p> <p>I fumi infiammabili, come benzina, solvente e i fumi di vernici, in area di lavoro possono esplodere o prendere fuoco. Per prevenire un incendio o un'esplosione:</p> <ul style="list-style-type: none"> • Utilizzare materiali a base acquosa ogni volta che si spruzza e si pulisce. • Utilizzare i macchinari sono in aree ben ventilate. • Non riempire il serbatoio di carburante mentre il motore è in funzione o è caldo; spegnere il motore e lasciarlo raffreddare. Il carburante è infiammabile e può accendersi o esplodere se viene versato su superfici calde. • Non riempire il serbatoio di carburante con lo spruzzatore quando si è seduti su un veicolo dove può generarsi elettricità statica. • Eliminare tutte le fonti di incendio, come le fiamme pilota, le sigarette, le lampade elettriche portatili e le coperture in plastica (pericolo di archi statici). • Mantenere l'area di lavoro libera da materiali di scarto inclusi solventi, stracci e petrolio. • Non collegare o scollegare i cavi di alimentazione o accendere o spegnere luci in presenza di fumi infiammabili.
	<p>PERICOLO DI INIEZIONE NELLA PELLE</p> <p>Fluido ad alta pressione dalla pistola, perdite nei flessibili o componenti rotti possono lesionare la pelle. Può sembrare un semplice taglio, ma in realtà è una grave lesione che può portare a un'amputazione. Richiedere intervento chirurgico immediato.</p> <ul style="list-style-type: none"> • Non puntare mai la pistola verso qualcuno o su una parte del corpo. • Non poggiare la mano o le dita sull'ugello dello spruzzatore. • Non interrompere o deviare perdite con la mano, col corpo, con i guanti o uno straccio. • Non spruzzare senza protezione dell'ugello e protezione del grilletto installate. • Innescare sempre il gancio di sicurezza quando non si spruzza. • Seguire la Procedura di decompressione in questo manuale quando si smette di spruzzare e prima di pulire, eseguire interventi di manutenzione o di riparazione dell'attrezzatura.
	<p>PERICOLI DA ATTREZZATURE SOTTO PRESSIONE</p> <p>Fluido che esce dalla pistola/valvola di erogazione, perdite o componenti rotti possono spargere fluido negli occhi o sulla pelle e causare gravi lesioni.</p> <ul style="list-style-type: none"> • Seguire la Procedura di decompressione in questo manuale quando si smette di spruzzare e prima di pulire, eseguire interventi di manutenzione o di riparazione dell'attrezzatura. • Serrare tutti i raccordi del fluido prima di utilizzare l'apparecchiatura. • Controllare quotidianamente i flessibili, i tubi e i raccordi. Riparare o sostituire immediatamente parti usurate o danneggiate.
	<p>PERICOLO DA PARTI MOBILI</p> <p>Le parti mobili possono schiacciare o amputare le dita e altre parti del corpo.</p> <ul style="list-style-type: none"> • Tenersi lontani dalle parti in movimento. • Non azionare l'apparecchiatura senza protezioni. • L'apparecchiatura sotto pressione può avviarsi inavvertitamente. Prima di eseguire la manutenzione dell'apparecchiatura o di controllarla o spostarla, seguire la Procedura di decompressione contenuta in questo manuale. Spegnere l'alimentazione o l'alimentazione aria.

 PERICOLO	
	<p>PERICOLO DA USO IMPROPRIO DELL'APPARECCHIATURA</p> <p>Un utilizzo improprio può provocare gravi lesioni o addirittura la morte.</p> <ul style="list-style-type: none"> • Non eccedere la massima pressione d'esercizio o temperatura del componente con la specifica minima. Fare riferimento ai Dati tecnici di tutti manuali delle attrezzature. • Utilizzare materiali a base acquosa. Utilizzare fluidi e solventi compatibili con le parti dell'attrezzatura a contatto con il fluido. Fare riferimento ai dati tecnici di tutti i manuali delle attrezzature. Leggere le avvertenze del produttore del fluido e del solvente. • Verificare l'attrezzatura quotidianamente. Riparare o sostituire immediatamente le parti usurate o danneggiate. • Non alterare o modificare l'attrezzatura. • Solo per utilizzo professionale. • Utilizzare l'apparecchiatura solo per gli scopi previsti. Per informazioni, contattare il distributore Graco. • Disporre i flessibili e i cavi lontano da aree trafficate, spigoli vivi, parti in movimento e superfici calde. • Non tirare i flessibili per spostare l'attrezzatura. • Seguire tutte le normative sulla sicurezza applicabili.
	<p>PERICOLO DA PARTI IN ALLUMINIO PRESSURIZZATE</p> <p>Nelle attrezzature in alluminio pressurizzate non utilizzare mai 1,1,1-tricloroetano, cloruro di metilene, altri solventi a base di idrocarburi alogenati o fluidi contenenti tali solventi. L'uso di tali sostanze può causare serie reazioni chimiche e danni all'attrezzatura e può provocare la morte, gravi lesioni e danni materiali.</p>
	<p>PERICOLO DI RISUCCHIO</p> <p>Non mettere le mani vicino all'ingresso del fluido della pompa quando la pompa è in funzione o è sotto pressione. L'aspirazione potente potrebbe causare lesioni grave.</p>
	<p>PERICOLO DI MONOSSIDO DI CARBONIO</p> <p>I gas di scarico contengono monossido di carbonio velenoso che è incolore ed inodore. La respirazione di monossido di carbonio può causare il decesso. Non mettere in funzione l'apparecchiatura in un ambiente chiuso.</p>
	<p>PERICOLO DI FUMI O FLUIDI TOSSICI</p> <p>Fluidi o fumi tossici possono causare lesioni gravi o mortali se spruzzati negli occhi o sulla pelle, inalati o ingeriti.</p> <ul style="list-style-type: none"> • Leggere il foglio dati sulla sicurezza del materiale (MSDS) per documentarsi sui pericoli specifici dei fluidi utilizzati. • Conservare i fluidi pericolosi in contenitori di tipo approvato e smaltire i fluidi secondo le indicazioni applicabili.
	<p>PERICOLO DI USTIONI</p> <p>Le superfici dell'apparecchiatura e il fluido che sono caldi possono diventare incandescenti durante il funzionamento. Per evitare ustioni gravi, non toccare le attrezzature né il fluido quando sono caldi. Attendere fino a quando l'attrezzatura/fluido non si sono raffreddati completamente.</p>
	<p>ATTREZZATURA DI PROTEZIONE PERSONALE</p> <p>Indossare una protezione adeguata durante il funzionamento, la manutenzione o quando si è in area di lavoro del macchinario per proteggersi dal pericolo di lesioni gravi: lesioni agli occhi; inalazione di fumi tossici, ustioni e perdita dell'udito. L'apparecchiatura di protezione include ma non è limitata a:</p> <ul style="list-style-type: none"> • Occhiali protettivi • Indumenti e un respiratore come raccomandato dal produttore del fluido e del solvente • Guanti • Protezione auricolare

Waarschuwing

Hieronder staan algemene waarschuwingen die te maken hebben met de installatie, het gebruik, het onderhoud en de reparatie van deze apparatuur. Daarnaast zijn er meer specifieke waarschuwingen te vinden in de tekst, waar van toepassing.

 WAARSCHUWING	
	<p>BRAND- EN EXPLOSIEGEVAAR</p> <p>Brandbare dampen in het werkgebied zoals die van benzine, oplosmiddelen en verf kunnen ontbranden of exploderen. Voorkom brand en explosies o.a. als volgt:</p> <ul style="list-style-type: none"> • Gebruik materialen op waterbasis voor het spuiten en reinigen. • Gebruik de apparatuur alleen in goed geventileerde ruimtes. • Vul de brandstoftank niet als de motor draait of als hij heet is; zet de motor uit en laat hem afkoelen. Brandstof is zeer brandbaar en kan ontbranden of exploderen als het op een heet oppervlak wordt gemorst. • De brandstoftank niet vullen als het spuittoestel zich op een voertuig bevindt waar statische elektriciteit kan optreden. • Zorg dat er geen ontstekingsbronnen zijn, zoals waakvlammen, sigaretten, draagbare elektrische lampen en kunststof druppelvangers (deze kunnen statische vonkoverslag geven). • Houd de werkruimte vrij van afval, ook verdunning, poetslappen en benzine. • Haal geen stekkers uit stopcontacten, steek geen stekkers in stopcontacten en doe geen lampen aan of uit als er brandbare dampen aanwezig zijn.
	<p>GEVAAR VOOR INJECTIE DOOR DE HUID</p> <p>Vloeistof dat onder hoge druk uit pistool, uit lekkende slangen of uit beschadigde onderdelen komt, dringt door de huid naar binnen in het lichaam. Dit kan eruit zien als een gewone snijwond, maar er is sprake van ernstig letsel, dat kan leiden tot amputatie. Onmiddellijk laten behandelen door een arts.</p> <ul style="list-style-type: none"> • Het pistool nooit op iemand of op enig lichaamsdeel richten. • De hand nooit op de spuittip plaatsten. • Nooit proberen lekkages te stoppen met uw handen, het lichaam, handschoenen of een doek. • Niet spuiten als de tipbeveiliging en veiligheidspal van de trekker niet zijn aangebracht. • Vergrendel de veiligheidspal van de trekker altijd wanneer u niet spuit. • Volg altijd de Drukontlastingsprocedure in deze handleiding wanneer u ophoudt met spuiten, vóór reiniging, controle, of onderhoud aan de apparatuur.
	<p>GEVAAR VAN APPARATUUR ONDER DRUK</p> <p>Materiaal uit het spuitpistool/de kraan, uit lekkages of uit beschadigde onderdelen kan in de ogen of op de huid spatten en ernstig letsel veroorzaken.</p> <ul style="list-style-type: none"> • Volg altijd de Drukontlastingsprocedure in deze handleiding wanneer u ophoudt met spuiten, vóór reiniging, controle, of onderhoud aan de apparatuur. • Draai steeds eerst alle materiaalkoppelingen goed vast, voordat u de apparatuur gaat bedienen. • Kijk slangen, buizen en koppelingen elke dag na. Vervang versleten of beschadigde onderdelen onmiddellijk.
	<p>GEVAREN VAN BEWEGENDE DELEN</p> <p>Bewegende delen kunnen vingers en andere lichaamsdelen afknellen of amputeren.</p> <ul style="list-style-type: none"> • Blijf uit de buurt van bewegende onderdelen. • De apparatuur niet laten draaien als de beschermwanden of –kappen zijn verwijderd. • Apparatuur die onder druk staat kan zonder waarschuwing starten. Voordat u de apparatuur controleert, verplaatst of er onderhoud aan pleegt, moet u eerst de Drukontlastingsprocedure in deze handleiding raadplegen. Ontkoppel de stroom- of luchttoevoer.

 WAARSCHUWING	
	<p>GEVAREN BIJ VERKEERD GEBRUIK VAN DE APPARATUUR Verkeerd gebruik kan leiden tot dodelijk of ernstig letsel.</p> <ul style="list-style-type: none"> • De maximum werkdruk en maximum bedrijfstemperatuur van het zwakste onderdeel in uw systeem niet overschrijden. Zie de Technische gegevens van alle handleidingen. • Gebruik materialen op waterbasis. Gebruik alleen materialen en oplosmiddelen die de bevochtigde onderdelen van de apparatuur niet chemisch kunnen aantasten. Zie de Technische gegevens in alle handleidingen bij de apparatuur. Lees de waarschuwingen van de fabrikant van de gebruikte materialen en oplosmiddelen. • Controleer de apparatuur dagelijks. Repareer of vervang versleten of beschadigde onderdelen meteen. • Geen veranderingen of wijzigingen in de apparatuur aanbrengen. • Alleen voor professioneel gebruik. • De apparatuur alleen voor het beoogde doel gebruiken. Neem contact op met uw Graco-leverancier voor meer informatie. • Houd slangen en kabels uit de buurt van plaatsen waar gereden wordt, scherpe randen, bewegende onderdelen en hete oppervlakken. • Niet aan de slangen trekken om het toestel te verplaatsen. • Houdt u aan alle geldende veiligheidsvoorschriften.
	<p>GEVAREN VAN ALUMINIUM ONDERDELEN ONDER DRUK Gebruik in aluminium apparatuur onder druk geen 1,1,1-trichloorethaan, methyleenchloride, andere halogeenkoolwaterstof-oplosmiddelen of vloeistoffen die dergelijke oplosmiddelen bevatten. Gebruik van dergelijke stoffen kan leiden tot een chemische reactie waardoor de apparatuur kan barsten wat kan resulteren in dodelijk of ernstig letsel en beschadiging van eigendommen.</p>
	<p>GEVAAR DOOR AANZUIGING Plaats de handen nooit vlakbij de materiaalintlaat van de pomp als de pomp draait of onder druk staat. De krachtige zuigende werking kan ernstig letsel veroorzaken.</p>
	<p>GEVAAR VAN KOOLMONOXIDE De uitlaatgassen bevatten giftig koolmonoxide, een kleurloos en geurloos gas. Inademing van koolmonoxide kan tot de dood leiden. Deze apparatuur niet in een gesloten ruimte gebruiken.</p>
	<p>GEVAAR VAN GIFTIGE VLOEISTOF EN GIFTIGE DAMPEN Giftige materialen of giftige dampen kunnen ernstig letsel of zelfs de dood veroorzaken, als deze in de ogen of op de huid spatten, ingeademd of ingeslikt worden.</p> <ul style="list-style-type: none"> • Lees de MSDS-veiligheidsbladen zodat u de specifieke gevaren kent van de gebruikte materialen. • Bewaar gevaarlijk materiaal in goedgekeurde containers en voer ze af conform alle geldende richtlijnen.
	<p>GEVAAR VAN BRANDWONDEN Het oppervlak van de apparatuur en de vloeistof die wordt verhit kan zeer heet worden tijdens het gebruik. Voorkom ernstige brandwonden en raak de hete vloeistof of de apparatuur niet aan. Wacht tot de apparatuur/vloeistof volledig is afgekoeld.</p>
  	<p>PERSOONLIJKE BESCHERMINGSMIDDELEN U moet geschikte beschermingsmiddelen dragen als u de apparatuur bedient, onderhoudt en als u in het werkgebied aanwezig is – dit om u mede te beschermen tegen ernstig letsel, zoals oogletsel, inademing van giftige dampen, brandwonden en gehoorverlies. Dergelijke apparatuur is o.a. (maar is hier niet tot beperkt):</p> <ul style="list-style-type: none"> • Een veiligheidsbril • Kleding en een ademhalingsfilter, zoals aanbevolen door de fabrikant van de gebruikte vloeistoffen en oplosmiddelen • Handschoenen • Gehoorbescherming

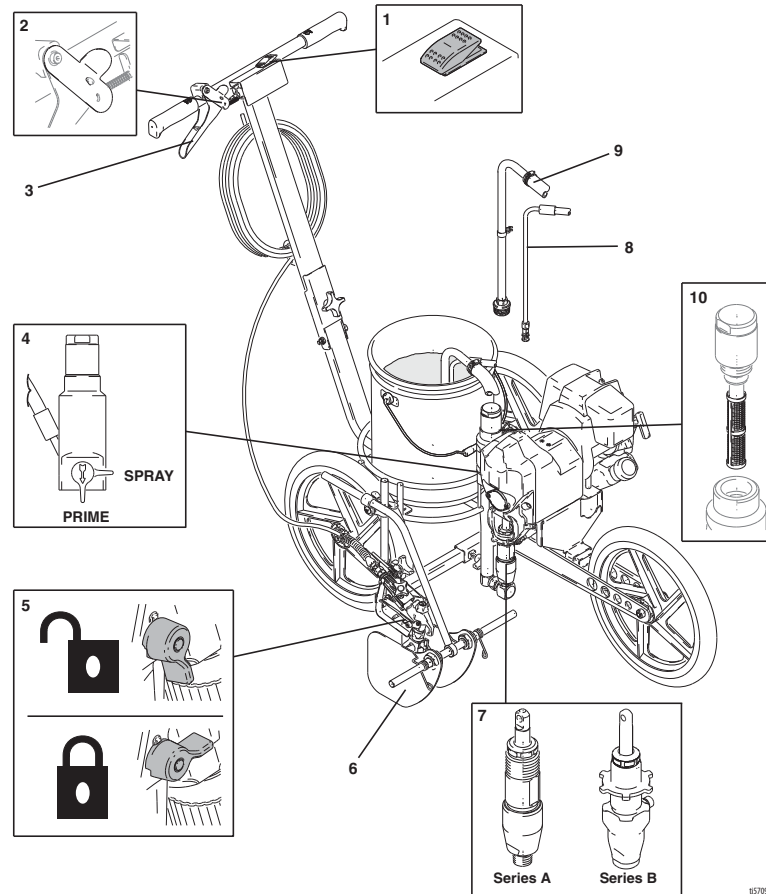

ti5709C

	English	Français	Deutsch	Español	Italiano	Nederlands
1	Striper OFF	Traceur ARRÊT	Linienstritzer AUS	Trazalíneas apagado	Traccialinee DISATTIVATO	Lijntrekker UIT
2	Stencil Lever	Levier de pochoir	Schablonenhebel	Palanca de plantilla	Leva della maschera	Malhefboom
3	Spray gun control	Commande du pistolet	Spritzpistolenregler	Dispositivo de control de la pistola de pulverización	Controllo della pistola a spruzzo	Bedieningsregeling spuitpistool
4	Prime valve	Vanne d'amorçage	Entlüftungsventil	Válvula de cebado	Valvola di adescamento	Vulkraan
5	Spray gun trigger lock	Verrouillage de la gâchette du pistolet	Abzugssperre für Spritzpistole	Seguro del gatillo de la pistola de pulverización	Sicura della pistola a spruzzo	Trekker- vergrendeling spuitpistool
6	Spray shield	Défecteurs anti-éclaboussures	Spritzabdeckung	Pantalla de pulverización	Schermo paraspruzzi	Spuitscherm
7	Pump	Pompe	Pumpe	Bomba	Pompa	Pomp
8	Drain tube	Tuyau de vidange	Ablassrohr	Tubo de drenaje	Flessibile di drenaggio	Aftapbuis
9	Suction tube	Tube d'aspiration	Saugrohr	Tubo de aspiración	Flessibile di aspirazione	Aanzuigbuis
10	Fluid filter	Filtre produit	Materialfilter	Filtro del fluido	Filtro del fluido	Materiaalfilter

Setup / Montage / Einrichtung / Ajuste / Configurazione / Opstellen

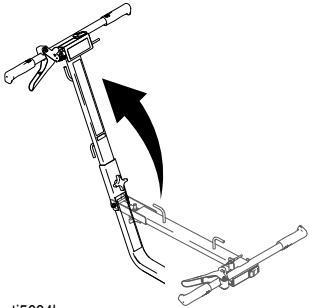
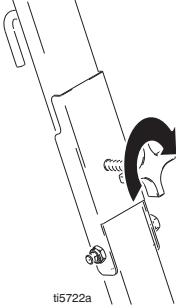
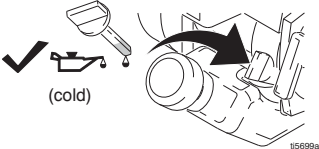
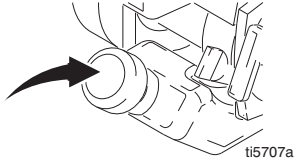
 <p>ti5694b</p>	 <p>ti5722a</p>	 <p>(cold)</p> <p>ti5699a</p>	 <p>ti5707a</p>
<p>1 Take sprayer out of box. Fold handle up.</p>	<p>2 Tighten knob and secure handle.</p>	<p>3 Check engine oil level. See Honda engine manual.</p>	<p>4 Fill fuel tank. See Honda engine manual.</p>
<p>1 Sortir le pulvérisateur du carton. Relever le manche.</p>	<p>2 Serrer le bouton et verrouiller le manche.</p>	<p>3 Contrôler le niveau d'huile moteur. Voir le manuel du moteur Honda.</p>	<p>4 Remplir le réservoir de carburant. Voir le manuel du moteur Honda.</p>
<p>1 Spritzgerät aus der Verpackung nehmen. Griff nach oben klappen.</p>	<p>2 Knopf festdrehen und Griff befestigen.</p>	<p>3 Ölstand des Motors prüfen. Siehe Betriebsanleitung des Honda-Motors.</p>	<p>4 Kraftstofftank füllen. Siehe Betriebsanleitung des Honda-Motors.</p>
<p>1 Saque el pulverizador de la caja. Doble el asa hacia arriba.</p>	<p>2 Apriete la perilla y sujete el asa.</p>	<p>3 Verifique el nivel de aceite del motor. Vea el manual del motor Honda.</p>	<p>4 Llene el depósito de combustible. Vea el manual del motor Honda.</p>
<p>1 Estrarre lo spruzzatore dalla scatola. Piegare la maniglia verso l'alto.</p>	<p>2 Serrare la manopola e bloccare l'impugnatura.</p>	<p>3 Verificare il livello dell'olio motore. Consultare il manuale del motore Honda.</p>	<p>4 Riempire la tanica di carburante. Consultare il manuale del motore Honda.</p>
<p>1 Haal het spuitapparaat uit de doos. Zet het handvat omhoog.</p>	<p>2 Draai de knop aan en zet het handvat vast.</p>	<p>3 Controleer het oliepeil van de motor. Zie de handleiding van de Honda-motor.</p>	<p>4 Vul de brandstoftank. Zie de handleiding van de Honda-motor.</p>

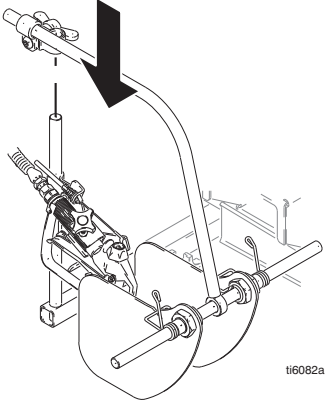
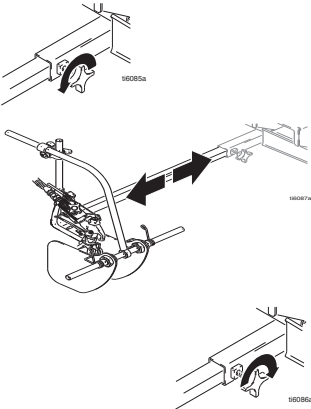
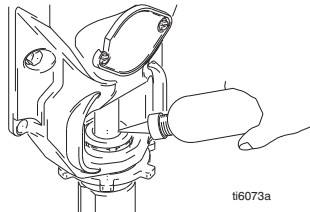
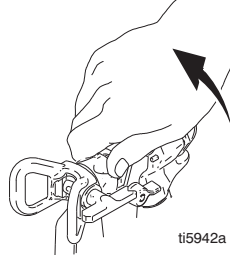
			
<p>5 Assemble spray shields to striper.</p>	<p>6 Loosen knob and slide spray gun outside of wheel. Tighten knob.</p>	<p>7 Fill wet cup with TSL to extend pump life.</p>	<p>8 Ensure tip guard and SwitchTip are removed.</p>
<p>5 Monter les déflecteurs latéraux sur le traceur.</p>	<p>6 Desserrer le bouton et faire coulisser le pistolet pulvérisateur côté opposé à la roue. Serrer le bouton.</p>	<p>7 Remplir la coupelle de liquide TSL pour augmenter la durée de vie de la pompe.</p>	<p>8 S'assurer que le garde-buse et la buse SwitchTip ont été démontés.</p>
<p>5 Spritzabdeckungen am Spritzgerät montieren.</p>	<p>6 Knopf lösen und Spritzpistole aus dem Rad hinaus schieben. Knopf festdrehen.</p>	<p>7 Ölertasse mit TSL-Flüssigkeit füllen, um die Lebensdauer der Pumpe zu verlängern.</p>	<p>8 Düsenschutz und Umkehrdüse (SwitchTip) müssen entfernt sein.</p>
<p>5 Monte las pantallas de pulverización en el trazalíneas.</p>	<p>6 Afloje la perilla y deslice la pistola de pulverización sacándola de la rueda. Apriete la perilla.</p>	<p>7 Llene la copela húmeda de TSL para prolongar la duración de la bomba.</p>	<p>8 Compruebe que el portaboquillas y la boquilla de giro SwitchTip están desmontadas.</p>
<p>5 Montare lo schermo paraspruzzi sul traccialinee.</p>	<p>6 Allentare la manopola e far scivolare la pistola a spruzzo fuori dalla ruota. Serrare la manopola.</p>	<p>7 Riempire la tazza con TSL per una maggiore durata della pompa.</p>	<p>8 Assicursarsi che la protezione dell'ugello e SwitchTip siano stati rimossi.</p>
<p>5 Zet de spuitschermen op de lijntrekker.</p>	<p>6 Draai de knop los en schuif het spuitpistool uit het wiel. Draai de knop aan.</p>	<p>7 Vul het reservoir met TSL voor een langere levensduur van de pomp.</p>	<p>8 Ga na of de tipbeschermer en de SwitchTip zijn verwijderd.</p>

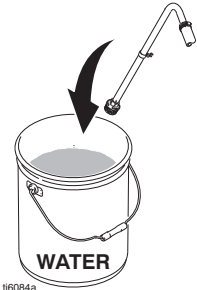
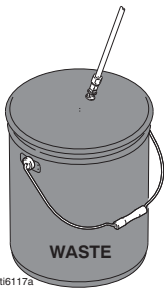
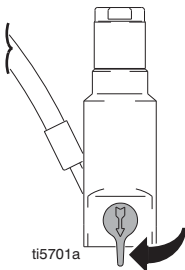
			
<p>9 Place suction tube in water pail.</p>	<p>10 Place drain tube in waste pail.</p>	<p>11 Turn prime valve down.</p>	
<p>9 Plonger le tuyau d'aspiration dans le seau d'eau.</p>	<p>10 Placer le tuyau de vidange dans le seau à déchets.</p>	<p>11 Tourner la vanne d'amorçage vers le bas.</p>	
<p>9 Saugrohr in Wassereimer legen.</p>	<p>10 Spülrohr in einen Abfallbehälter geben.</p>	<p>11 Entlüftungshahn nach unten drehen.</p>	
<p>9 Coloque el tubo de aspiración en una lata de desecho.</p>	<p>10 Coloque el tubo de drenaje en una lata de desecho.</p>	<p>11 Gire la válvula de cebado hacia abajo.</p>	
<p>9 Collocare il flessibile di aspirazione nel secchio per l'acqua.</p>	<p>10 Collocare il flessibile di scarico nel secchio per rifiuti.</p>	<p>11 Abbassare la valvola di adescamento.</p>	
<p>9 Plaats de aanzuigbuis in de wateremmer.</p>	<p>10 Plaats de afvoerbuis in een opvangbak.</p>	<p>11 Draai de inspuitskraan omlaag.</p>	

Startup / Démarrage / Inbetriebnahme / Puesta en servicio / Avviamento / Opstarten

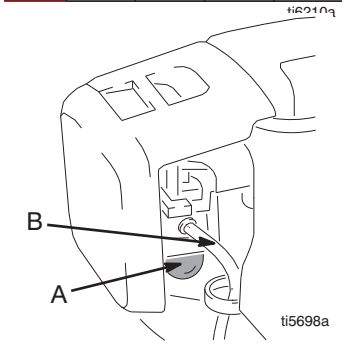
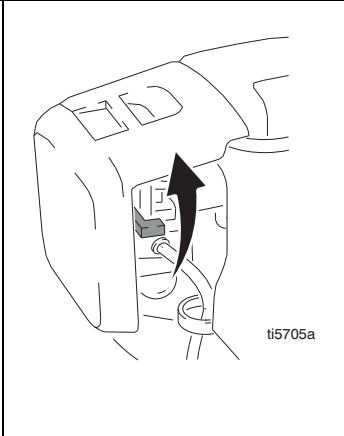
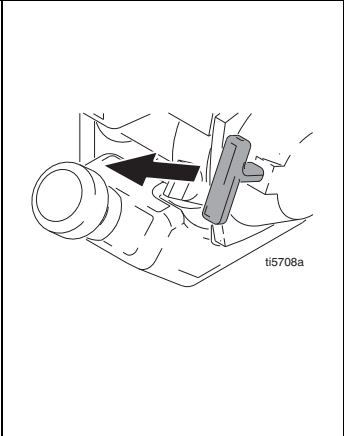
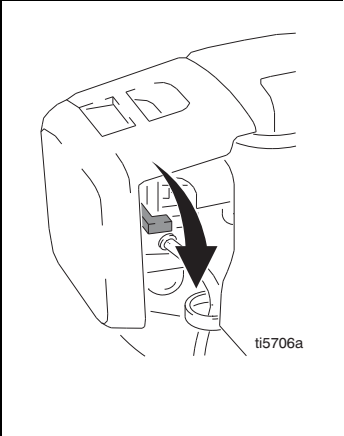
  <p>ti5698a</p>	 <p>ti5705a</p>	 <p>ti5708a</p>	 <p>ti5706a</p>
<p>1 Start engine.</p> <p>a Press priming bulb (A) repeatedly until gasoline is seen in fuel return tube (B) if engine is cold or has previously run out of fuel.</p>	<p>b Move choke to closed.</p>	<p>c Pull starter rope.</p>	<p>d After engine starts, move choke to open. Let sprayer run for 20 seconds.</p>
<p>1 Démarrage du moteur.</p> <p>a Appuyer sur la poire d'amorçage (A) à plusieurs reprises jusqu'à ce que l'essence circule dans le tuyau de retour (B) si le moteur est froid ou s'il a tourné jusqu'à épuisement du carburant.</p>	<p>b Mettre le volet du starter sur fermé.</p>	<p>c Tirer sur le cordon de démarrage.</p>	<p>d Une fois le moteur démarré, placer le starter en position ouverte. Faire fonctionner le pulvérisateur pendant 20 secondes.</p>
<p>1 Motor starten.</p> <p>a Wenn der Motor kalt ist oder zuvor das Benzin ausgegangen ist, mehrmals auf den Entlüftungskolben (A) drücken, bis Benzin im Rücklaufschlauch (B) sichtbar wird.</p>	<p>b Motor-Choke schließen.</p>	<p>c Starterseil ziehen.</p>	<p>d Nach dem Starten des Motors den Choke öffnen. Spritzgerät 20 Sekunden lang laufen lassen.</p>
<p>1 Ponga en marcha el pulverizador.</p> <p>a Si el motor está frío o se ha quedado sin combustible, pulse la ampolla de cebado (A) reiteradamente hasta que vea gasolina en el tubo de retorno de combustible (B).</p>	<p>b Cierre el obturador.</p>	<p>c Tire de la cuerda de arranque.</p>	<p>d Después de que el motor se ponga en marcha, abra el obturador. Deje funcionar el pulverizador durante 20 segundos.</p>
<p>1 Avviare motore.</p> <p>a Premere il bulbo di adescamento (A) ripetutamente fino a quando non si veda la benzina nel tubo di ritorno del carburante (B) se il motore è freddo o se il carburante si è precedentemente esaurito.</p>	<p>b Chiudere l'aria.</p>	<p>c Tirare il cavo di avviamento.</p>	<p>d Quando il motore è stato avviato, aprire l'aria. Lasciare in funzione lo spruzzatore per 20 secondi.</p>
<p>1 Start de motor.</p> <p>a Druk een aantal malen op de inspuitpeer (A) tot er benzine te zien is in de retourbuis voor de brandstof (B) als de motor koud is of als hij eerder is drooggelopen.</p>	<p>b Draai de choke dicht.</p>	<p>c Trek aan het startkoord.</p>	<p>d Zet de choke open nadat de motor is gestart. Laat het spuitapparaat 20 seconden lang draaien.</p>

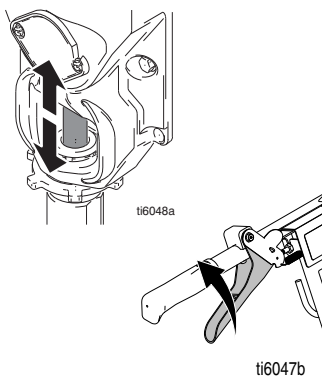
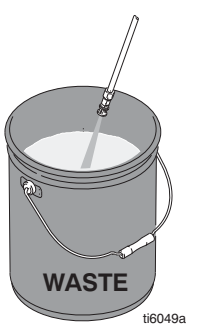
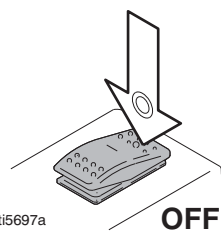
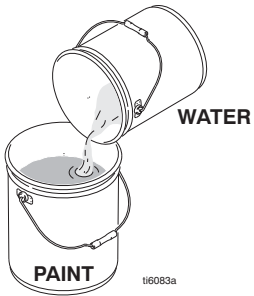
			
<p>2 Ensure pump is cycling. If not, momentarily squeeze gun control.</p>	<p>3 Allow pump to prime until water comes out of drain tube.</p>	<p>4 Turn engine OFF.</p>	<p>5 Prepare paint according to specification of paint manufacturer.</p>
<p>2 S'assurer que la pompe fonctionne. Si ce n'est pas le cas, serrer la commande du pistolet momentanément.</p>	<p>3 Laisser la pompe s'amorcer et attendre que l'eau sorte du tuyau de vidange.</p>	<p>4 Mettre le moteur sur ARRÊT.</p>	<p>5 Préparer la peinture en suivant les instructions du fabricant de peinture.</p>
<p>2 Sicherstellen, dass die Pumpe läuft. Wenn nicht, Pistolenabzug kurz drücken.</p>	<p>3 Pumpe so lange laufen lassen, bis Wasser aus dem Spülschlauch austritt.</p>	<p>4 Motor ausschalten.</p>	<p>5 Farbe nach den Anweisungen des Herstellers vorbereiten.</p>
<p>2 Compruebe que la bomba está girando. Si no fuera así, apriete momentáneamente el control de la pistola.</p>	<p>3 Deje cebar la bomba hasta que salga agua por el tubo de drenaje.</p>	<p>4 Apague el motor.</p>	<p>5 Prepare la pintura de acuerdo con las especificaciones del fabricante.</p>
<p>2 Assicurarsi che la pompa stia girando. In caso contrario, premere temporaneamente il controllo della pistola.</p>	<p>3 Consentire alla pompa di adescare fin quando l'acqua fuoriesca dal flessibile di scarico.</p>	<p>4 SPEGNERE il motore.</p>	<p>5 Preparare la vernice in base alle indicazioni del produttore.</p>
<p>2 Controleer of de pomp draait. Als dat niet het geval is, knijp dan heel even de pistoolregeling in.</p>	<p>3 Laat de pomp vollopen tot er water uit de afvoerbuis komt.</p>	<p>4 Zet de motor UIT.</p>	<p>5 Bereid de verf conform de aanwijzingen van de verffabrikant.</p>

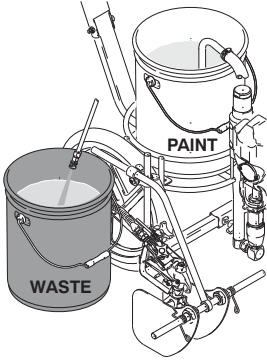
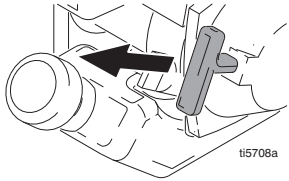
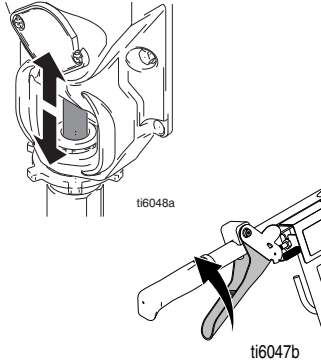
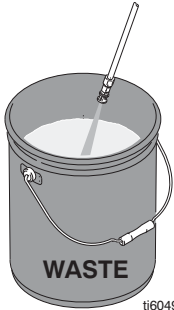
 <p>ti6115a</p>	 <p>ti5708a</p>	 <p>ti6048a ti6047b</p>	 <p>ti6049a</p>
<p>6 Place suction tube in paint.</p>	<p>7 Start engine.</p>	<p>8 Ensure pump is cycling. If not, momentarily squeeze spray gun control.</p>	<p>9 Allow pump to prime until paint comes out of drain tube.</p>
<p>6 Plonger le tuyau d'aspiration dans la peinture.</p>	<p>7 Démarrage du moteur.</p>	<p>8 S'assurer que la pompe fonctionne. Si ce n'est pas le cas, serrer la commande du pistolet momentanément.</p>	<p>9 Laisser la pompe s'amorcer et attendre que la peinture sorte du tuyau de vidange.</p>
<p>6 Saugrohr in die Farbe legen.</p>	<p>7 Motor starten.</p>	<p>8 Sicherstellen, dass die Pumpe läuft. Wenn nicht, Pistolenabzug kurz drücken.</p>	<p>9 Pumpe so lange laufen lassen, bis Farbe aus dem Spülschlauch austritt.</p>
<p>6 Coloque el tubo de aspiración en la pintura.</p>	<p>7 Ponga en marcha el motor.</p>	<p>8 Compruebe que la bomba está girando. Si no fuera así, apriete momentáneamente el control de la pistola.</p>	<p>9 Deje cebear la bomba hasta que salga pintura por el tubo de drenaje.</p>
<p>6 Mettere il flessibile di aspirazione nella vernice.</p>	<p>7 Avviare il motore.</p>	<p>8 Assicurarsi che la pompa stia girando. In caso contrario, premere temporaneamente il controllo della pistola.</p>	<p>9 Consentire alla pompa di adescare fino a quando la vernice fuoriesca dal flessibile di scarico.</p>
<p>6 Plaats de aanzuigbuis in de verf.</p>	<p>7 Start de motor.</p>	<p>8 Controleer of de pomp draait. Als dat niet het geval is, knijp dan heel even de pistoolregeling in.</p>	<p>9 Laat de pomp vollopen tot er verf uit de afvoerbuiskomt.</p>

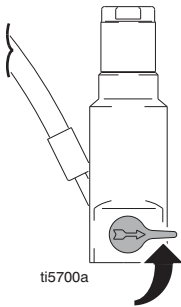
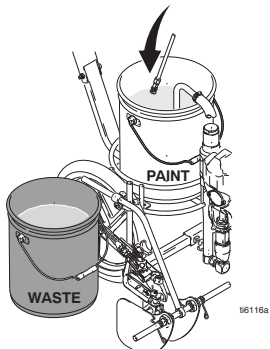
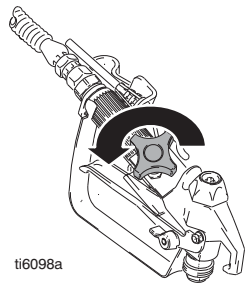
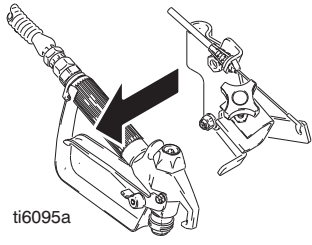
 <p>ti5700a</p>	 <p>PAIN WASTE ti6116a</p>	 <p>ti6098a</p>	 <p>ti6095a</p>
<p>10 Turn prime valve horizontal.</p>	<p>11 Move drain tube to paint pail.</p>	<p>12 Loosen knob.</p>	<p>13 Remove spray gun from holder.</p>
<p>10 Mettre la vanne d'amorçage en position horizontale.</p>	<p>11 Placer le tuyau de vidange dans le seau de peinture.</p>	<p>12 Desserrer le bouton.</p>	<p>13 Sortir le pistolet de son support.</p>
<p>10 Entlüftungshahn waagrecht drehen.</p>	<p>11 Spülschlauch in den Farbeimer legen.</p>	<p>12 Knopf lösen.</p>	<p>13 Spritzpistole aus der Halterung nehmen.</p>
<p>10 Coloque la válvula de cebado en posición horizontal.</p>	<p>11 Mueva el tubo de drenaje hasta la lata de pintura.</p>	<p>12 Afloje la perilla.</p>	<p>13 Retire el pistola de pulverización del soporte.</p>
<p>10 Mettere in posizione orizzontale la valvola di adescamento.</p>	<p>11 Spostare il flessibile di scarico nel secchio per la vernice.</p>	<p>12 Allentare la manopola.</p>	<p>13 Rimuovere la pistola a spruzzo dal suo supporto.</p>
<p>10 Zet de inspuitkraan in de horizontale stand.</p>	<p>11 Verplaats de afvoerbuis naar de verfemmer.</p>	<p>12 Draai de knop los.</p>	<p>13 Verwijder het spuitpistool uit de houder.</p>



-
- 14 Point spray gun into waste pail. Squeeze spray gun trigger. Release spray gun trigger when paint comes out of spray gun.
-
- 14 Pointer le pistolet vers l'intérieur du seau à déchets. Serrer la commande du pistolet. Relâcher la commande dès que la peinture s'échappe du pistolet.
-
- 14 Spritzpistole in den Abfalleimer richten. Pistolenabzug zusammendrücken. Pistolenabzug loslassen, sobald Farbe aus der Spritzpistole austritt.
-
- 14 Dirija la pistola de pulverización hacia la lata de desecho. Apriete el gatillo. Suelte el gatillo cuando salga pintura por la pistola de pulverización.
-
- 14 Puntare la pistola a spruzzo nel secchio dei rifiuti. Premere il grilletto della pistola a spruzzo. Rilasciare il grilletto della pistola a spruzzo quando la vernice fuoriesce dalla pistola.
-
- 14 Richt het spuitpistool in de afvalbak. Knijp de trekker van het spuitpistool in. Laat de trekker van het spuitpistool los als er verf uit het spuitpistool komt.
-

Spraying / Pulvérisation / Spritzen / Pulverización / Spruzzatura / Spuiten

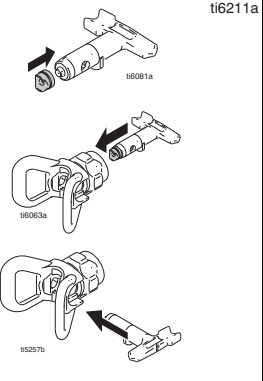
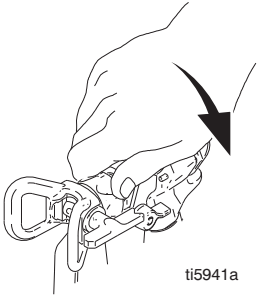
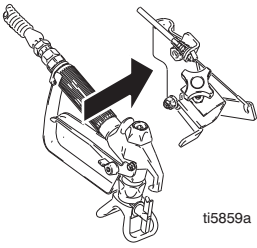
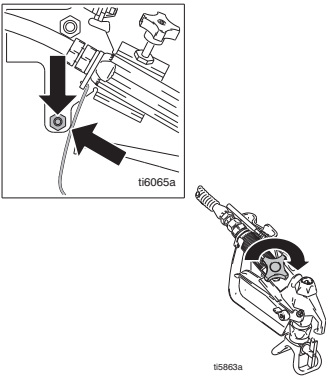
 			
<p>1 Insert seat and OneSeal onto SwitchTip end. Insert seat and OneSeal into tip guard. Insert SwitchTip.</p>	<p>2 Screw tip guard assembly onto gun. Hand tighten.</p>	<p>3 Return spray gun to holder.</p>	<p>4 Place trigger guard in front of nut on gun holder. Tighten knob.</p>
<p>1 Monter le siège et le joint OneSeal à l'extrémité de la buse SwitchTip. Insérer le siège et le joint OneSeal dans le garde-buse. Insérer la buse SwitchTip.</p>	<p>2 Visser la buse et la garde sur le pistolet. Serrer à la main.</p>	<p>3 Remettre le pistolet sur son support.</p>	<p>4 Placer la sous-garde du pistolet en face de l'écrou du support. Serrer le bouton.</p>
<p>1 Sitz und OneSeal-Dichtung in die Umkehrdüse einsetzen. Sitz und OneSeal-Dichtung in den Düsenschutz einsetzen. Umkehrdüse einsetzen.</p>	<p>2 Den ganzen Düsenschutz auf die Pistole schrauben. Mit der Hand festziehen.</p>	<p>3 Spritzpistole wieder in die Halterung geben.</p>	<p>4 Abzugsschutz vor die Mutter an der Pistolenhalterung geben. Knopf festdrehen.</p>
<p>1 Introduzca el asiento y el sello OneSeal en el extremo de la boquilla SwitchTip. Introduzca el asiento y el sello OneSeal en el portaboquillas. Introduzca la boquilla SwitchTip.</p>	<p>2 Enrosque el conjunto de portaboquillas en la pistola y apriete a mano.</p>	<p>3 Vuelva a colocar la pistola de pulverización en el soporte.</p>	<p>4 Coloque la protección del gatillo delante de la tuerca del soporte de la pistola. Apriete la perilla.</p>
<p>1 Inserire la sede e OneSeal nella protezione dell'ugello. Inserire SwitchTip.</p>	<p>2 Avvitare il gruppo di protezione dell'ugello sulla pistola. Serrare manualmente.</p>	<p>3 Riportare la pistola a spruzzo nel suo supporto.</p>	<p>4 Mettere la protezione del grilletto davanti al dado sul supporto della pistola. Serrare la manopola.</p>
<p>1 Breng de zitting en de OneSeal aan op het uiteinde van de SwitchTip. Breng de zitting en de OneSeal aan in de tipbeschermer. Breng de SwitchTip aan.</p>	<p>2 Schroef de complete tipbeschermer op het pistool. Handvast aandraaien.</p>	<p>3 Plaats het spuitpistool weer in de houder.</p>	<p>4 Plaats de trekkerbeschermer 5 vóór de moer op de pistoolhouder. Draai de knop aan.</p>

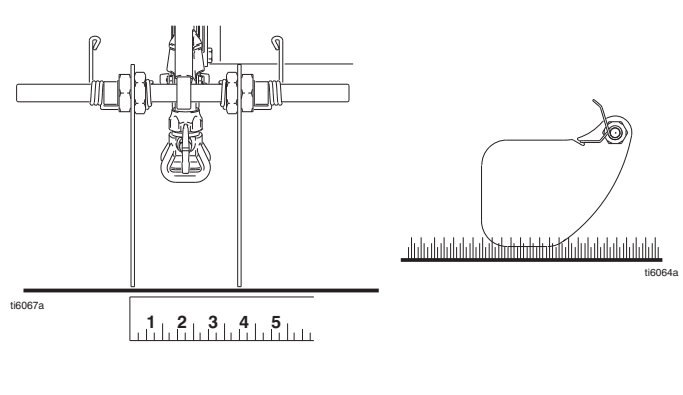
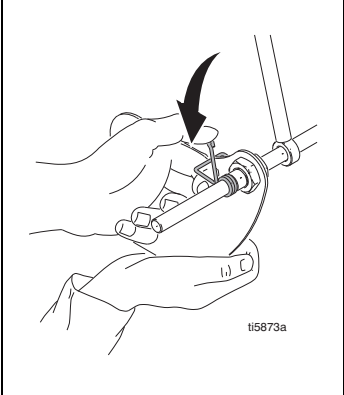
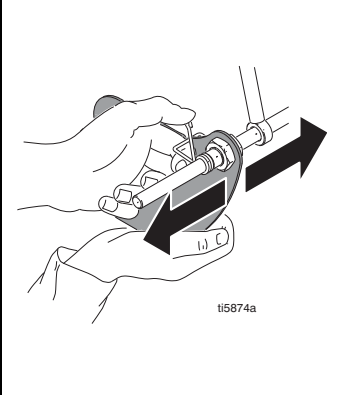
		
<p>1 Adjust spray shields for desired line width.</p>		
	<p>a Grasp shield with one hand and squeeze spring arms with the other hand.</p>	<p>b Slide shield to desired position and release spring.</p>
<p>1 Ajuster les déflecteurs latéraux à la largeur de trait voulue.</p>		
	<p>a Saisir le déflecteur d'une main et de l'autre appuyer sur le bras du ressort.</p>	<p>b Faire coulisser le déflecteur jusqu'à la position souhaitée et relâcher le ressort.</p>
<p>1 Spritzabdeckungen auf die gewünschte Linienbreite einstellen.</p>		
	<p>a Abdeckung mit einer Hand festhalten und mit der anderen Hand die Federarme zusammendrücken.</p>	<p>b Abdeckung in die gewünschte Position schieben und die Feder loslassen.</p>
<p>1 Ajuste las pantallas de pulverización hasta conseguir la anchura de línea deseada.</p>		
	<p>a Sujete la pantalla con una mano y apriete los brazos de resorte con la otra.</p>	<p>b Deslice la pantalla hasta la posición deseada y suelte el resorte.</p>
<p>1 Regolare gli schermi paraspruzzi per la larghezza della linea desiderata.</p>		
	<p>a Afferrare lo schermo paraspruzzi con una mano e con l'altra premere i bracci a molla.</p>	<p>b Far scorrere lo schermo paraspruzzi fino alla posizione desiderata e rilasciare la molla.</p>
<p>1 Stel de spuitschermen af voor de gewenste lijnbreedte.</p>		
	<p>a Pak het scherm met één hand en knijp de veearmen in met de andere hand.</p>	<p>b Schuif het scherm op de gewenste stand en laat de veer weer los.</p>

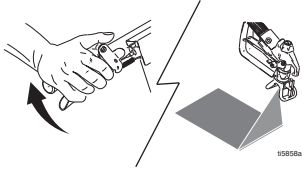
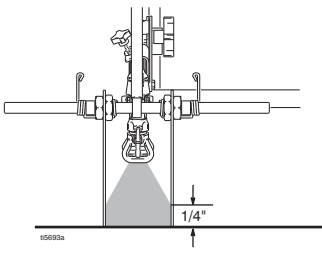
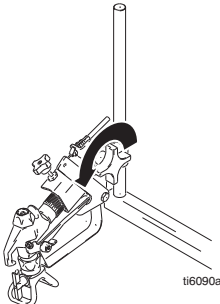
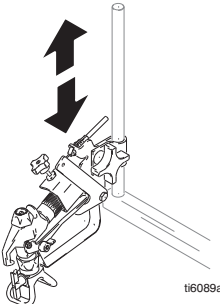
			
<p>2 Squeeze spray gun control and push trigger forward to spray a test stripe.</p>	<p>3 Adjust gun height so paint spray strikes shields 1/4 in. from bottom of shields.</p>		
		<p>a Loosen knob.</p>	<p>b Slide spray gun up or down.</p>
<p>2 Presser la commande du pistolet et pousser le traceur vers l'avant pour effectuer un essai.</p>	<p>3 Régler le pistolet en hauteur de manière à ce que le jet de peinture touche les déflecteurs à 1/4 in. du bas de ceux-ci.</p>		
		<p>a Desserrer le bouton.</p>	<p>b Faire coulisser le pistolet vers le haut ou le bas.</p>
<p>2 Pistolenabzug zusammendrücken und Linienspritzer nach vorne schieben, um einen Probestreifen zu spritzen.</p>	<p>3 Pistolenhöhe so einstellen, dass die Farbe ca. 1/4" (6 mm) über dem Boden auf die Abdeckungen auftrifft.</p>		
		<p>a Knopf lösen.</p>	<p>b Spritzpistole nach oben oder unten schieben.</p>
<p>2 Apriete el control de la pistola de pulverización y empuje hacia delante el trazalíneas para trazar una línea de prueba.</p>	<p>3 Ajuste la altura de la pistola de forma que la pintura pulverizada golpee las pantallas a 1/4 pulg. de su parte inferior.</p>		
		<p>a Afloje la perilla.</p>	<p>b Deslice la pistola de pulverización hacia arriba y hacia abajo.</p>
<p>2 Premere il controllo della pistola a spruzzo e muovere il traccialinee in avanti per eseguire una linea di prova.</p>	<p>3 Regolare l'altezza della pistola in modo che la spruzzatura della vernice colpisca lo schermo paraspruzzi a una distanza di circa 6 mm (1/4") dalla parte inferiore dello schermo paraspruzzi.</p>		
		<p>a Allentare la manopola.</p>	<p>b Spostare la pistola verso l'alto o verso il basso.</p>
<p>2 Knijp de bediening voor het spuitpistool in en druk de belijner naar voren om een testlijn te spuiten.</p>	<p>3 Pas de pistoolhoogte zo aan dat de verfspray de schermen raakt op ¼ inch (0,6 mm) boven de onderzijde.</p>		
		<p>a Draai de knop los.</p>	<p>b Schuif het spuitpistool op en neer.</p>

**Spray a Test Stripe / Essai de traçage / Eine Testlinie spritzen /
Trazado una línea de prueba / Spruzzare una linea di prova / Een testlijn spuiten**

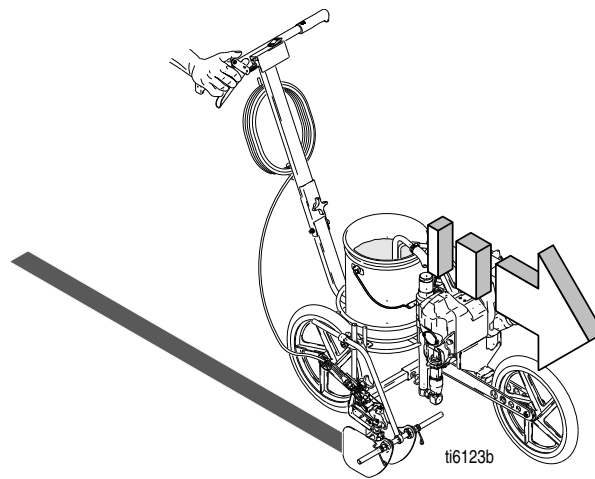

-
- 4 Spray a test stripe before spraying the actual field.

 - 4 Faire un essai de traçage avant de tracer une ligne en vrai.

 - 4 Vor den eigentlichen Arbeiten eine Testlinie spritzen.

 - 4 Trace una línea de prueba antes de pulverizar el campo completo.

 - 4 Spruzzare una linea di prova prima di spruzzare l'area effettiva.





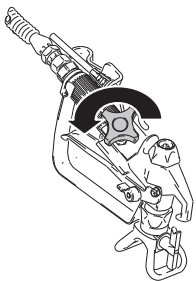
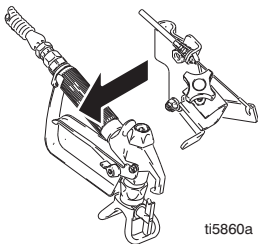
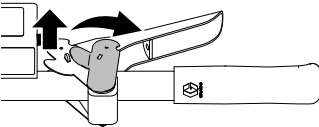
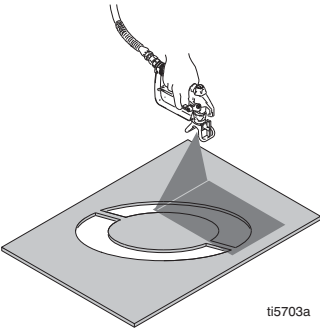

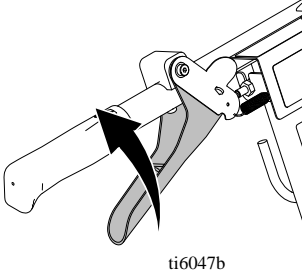
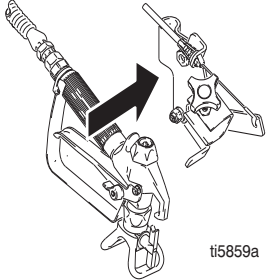
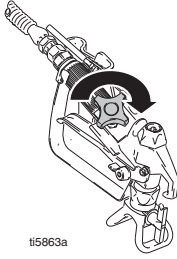

 - 4 Spuit een testlijn voordat u het eigenlijke veld gaat belijnen.

Stencil Spraying / Peinture au pochoir / Spritzen mit Schablone / Pulverización de la plantilla / Spruzzatura della maschera / Spuiten op basis van de mal



 <p>ti5862a</p>	 <p>ti5860a</p>	 <p>ti5695b</p>	 <p>ti5703a</p>
<p>1 Loosen knob.</p>	<p>2 Remove gun from holder.</p>	<p>3 Lift stencil plate up and rotate right. This increases engine speed which engages pump.</p>	<p>4 Trigger spray gun over stencil pattern.</p>
<p>1 Desserrer le bouton.</p>	<p>2 Retirer le pistolet de son support.</p>	<p>3 Relever le levier de pochoir et le tourner vers la droite. Cela a pour effet d'accélérer le moteur et donc de mettre la pompe en marche.</p>	<p>4 Appliquer de la peinture sur le pochoir.</p>
<p>1 Knopf lösen.</p>	<p>2 Spritzpistole aus der Halterung nehmen.</p>	<p>3 Schablonenplatte anheben und nach rechts drehen. Dadurch wird die Motordrehzahl erhöht, wodurch wiederum die Pumpe zu laufen beginnt.</p>	<p>4 Spritzpistole über dem Schablonenmuster abziehen.</p>
<p>1 Afloje la perilla.</p>	<p>2 Retire la pistola del soporte.</p>	<p>3 Levante la palanca de plantilla y gírela hacia la derecha. Así se aumenta la velocidad del motor que engrana la bomba.</p>	<p>4 Dispare la pistola de pulverización sobre el patrón de la plantilla.</p>
<p>1 Allentare la manopola.</p>	<p>2 Rimuovere la pistola dal suo supporto.</p>	<p>3 Sollevare la piastra della maschera e ruotare a destra. Questa operazione aumenta la velocità del motore che innesta la pompa.</p>	<p>4 Attivare la pistola di spruzzatura sul ventaglio della maschera.</p>
<p>1 Draai de knop los.</p>	<p>2 Haal het pistool uit de houder.</p>	<p>3 Til de malplaat op en draai hem naar rechts. Hierdoor gaat het toerental van de motor omhoog waardoor de pomp aanslaat.</p>	<p>4 Spuit met het spuitpistool over het malpatroon.</p>

 <p>ti6047b</p>	 <p>ti5859a</p>	 <p>ti5863a</p>	
<p>5 Momentarily squeeze spray gun control to release stencil plate and decrease engine speed.</p>	<p>6 Return gun to holder.</p>	<p>7 Tighten knob.</p>	
<p>5 Presser momentanément la commande du pistolet pour relâcher le levier et diminuer le régime du moteur.</p>	<p>6 Remettre le pistolet sur son support.</p>	<p>7 Serrer le bouton.</p>	
<p>5 Pistole kurz abziehen, um die Schablonenplatte zu lösen und die Motordrehzahl zu verringern.</p>	<p>6 Spritzpistole wieder in die Halterung geben.</p>	<p>7 Knopf festdrehen.</p>	
<p>5 Apriete momentáneamente el control de la pistola de pulverización para soltar la placa de la plantilla y reducir la velocidad del motor.</p>	<p>6 Vuelva a colocar la pistola en el soporte.</p>	<p>7 Apriete la perilla.</p>	
<p>5 Premere temporaneamente il controllo della pistola a spruzzo per rilasciare la piastra della maschera e diminuire la velocità del motore.</p>	<p>6 Rimettere la pistola nel suo supporto.</p>	<p>7 Serrare la manopola.</p>	
<p>5 Knijp de spuitregeling kort in om de malplaat vrij te laten komen en het toerental van de motor te verlagen.</p>	<p>6 Zet het pistool terug in de houder.</p>	<p>7 Draai de knop aan.</p>	

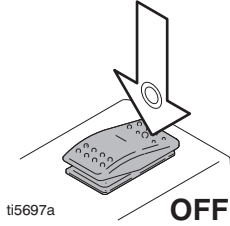
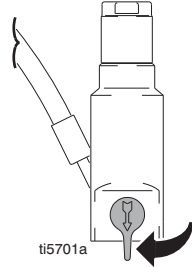
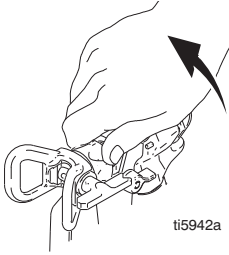
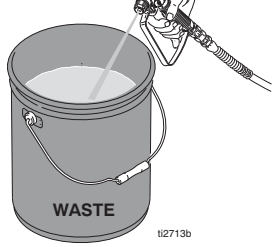
Pressure Relief / Décompression / Druckentlastung / Descompresión / Sfogo della pressione / Drukontlasting

 		 		 		 	
ti6211a		ti6211a		ti6211a		ti6211a	
 <p>ti5697a OFF</p>		 <p>ti5701a</p>		 <p>ti5942a</p>		 <p>ti2713b</p>	
1	Turn engine OFF.	2	Turn prime valve down.	3	Remove guard and SwitchTip.	4	Trigger gun into pail to relieve pressure.
1	Mettre le moteur sur ARRÊT.	2	Tourner la vanne d'amorçage vers le bas.	3	Démonter la garde et la buse SwitchTip.	4	Actionner le pistolet en le tenant dans le seau pour relâcher la pression.
1	Motor ausschalten.	2	Entlüftungshahn nach unten drehen.	3	Düsenschutz und Umkehrdüse abnehmen.	4	Pistole in einen Eimer richten und abziehen, um den Materialdruck zu entlasten.
1	Apague el motor.	2	Gire la válvula de cebado hacia abajo.	3	Retire el portaboquillas y la boquilla de giro SwitchTip.	4	Dispare la pistola en la lata para liberar la presión.
1	SPEGNERE il motore.	2	Abbassare la valvola di adescamento.	3	Rimuovere la protezione e lo SwitchTip.	4	Premere il grilletto per scaricare la pressione in un secchio.
1	Zet de motor UIT.	2	Draai de inspuutkraan omlaag.	3	Verwijder de beschermer en de SwitchTip.	4	Druk de trekker in en spuit in een bak om de druk te ontlasten.

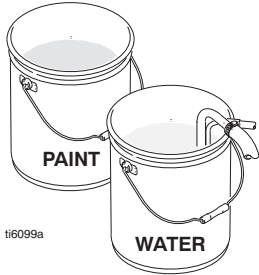
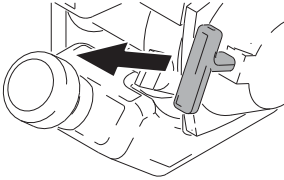
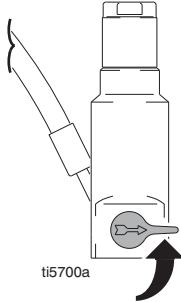
Cleanup / Nettoyage / Reinigung / Limpezia / Pulizia / Reinigen

  <p>ti6211a</p> <p>ti6099a</p>		 <p>ti5700a</p>	 <p>ti6059a</p>
<p>1 Do Pressure Relief, page 30. Remove siphon tube set from paint and place in water</p>	<p>2 Start engine.</p>	<p>3 Turn prime valve horizontal.</p>	<p>4 Hold gun against paint pail. Take trigger safety OFF. Trigger spray gun until water appears.</p>
<p>1 Suivre les instructions de Décompression, page 30. Sortir le tuyau d'aspiration de la peinture et le plonger dans l'eau</p>	<p>2 Démarrage du moteur.</p>	<p>3 Mettre la vanne d'amorçage en position horizontale.</p>	<p>4 Appuyer le pistolet contre le seau de peinture. DEVERROUILLER la gâchette. Actionner le pistolet jusqu'à ce que l'eau s'écoule.</p>
<p>1 Druckentlastung durchführen (Seite 30). Siphonschlauch-Gruppe aus dem Farbbehälter nehmen und in das Wasser legen.</p>	<p>2 Motor starten.</p>	<p>3 Entlüftungshahn waagrecht drehen.</p>	<p>4 Pistole gegen Farbeimer drücken. Abzugsschutz auf OFF drehen. Spritzpistole abziehen, bis Wasser austritt.</p>
<p>1 Lleve a cabo la Descompresión de la página 30. Retire el conjunto de tubos de sifón de la pintura y colóquelo en el agua</p>	<p>2 Ponga en marcha el motor.</p>	<p>3 Coloque la válvula de cebado en posición horizontal.</p>	<p>4 Mantenga la pistola contra la lata de pintura. Suelte el seguro del gatillo. Dispare la pistola hasta que aparezca agua.</p>
<p>1 Eseguire la decompressione a pagina 30. Rimuovere il flessibile del sifone dalla vernice e metterlo nell'acqua.</p>	<p>2 Avviare il motore.</p>	<p>3 Mettere in posizione orizzontale la valvola di adescamento.</p>	<p>4 Tenere la pistola contro il secchio di vernice. Togliere la sicura della pistola. Attivare la pistola a spruzzo finché non compare l'acqua.</p>
<p>1 Voer de drukontlastingsprocedure uit, zie blz. 30. Verwijder de aanzuigbuis uit de verf en plaats hem in water</p>	<p>2 Start de motor.</p>	<p>3 Zet de inspuitskraan in de horizontale stand.</p>	<p>4 Houd het pistool tegen de verfemmer. ONTGRENDEL de veiligheidspal van de trekker. Druk de trekker van het spuitpistool in tot er water verschijnt.</p>

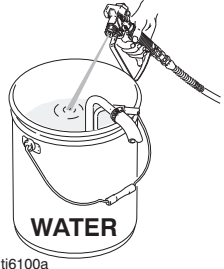
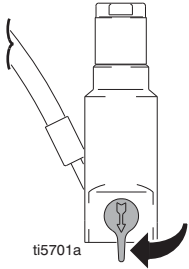
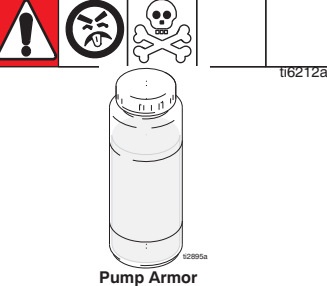
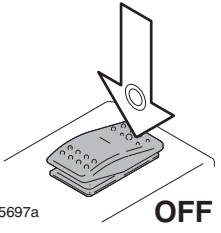
			
<p>5 Move gun to water pail, hold gun against pail, trigger gun to thoroughly flush system. Release trigger and put trigger safety ON.</p>	<p>6 Turn prime valve down and allow flushing fluid to circulate for approximately 20 seconds to clean drain tube. Important: If drain tube is not properly flushed, and becomes plugged, sprayer will malfunction.</p>	<p>Caution: After flushing with water, do not leave water in sprayer. Flush again with oil or Pump Armor and leave this protective coating in the sprayer to prevent freezing and increase sprayer life.</p>	<p>7 Turn engine OFF.</p>
<p>5 Approcher le pistolet du seau d'eau, l'appuyer contre le seau et l'actionner pour rincer soigneusement le pulvérisateur. Relâcher la gâchette et VERROUILLER la gâchette.</p>	<p>6 Tourner la vanne d'amorçage vers le bas et faire circuler le fluide de rinçage pendant environ 20 secondes pour nettoyer le tuyau de vidange. Important: si le tuyau de vidange n'est pas rincé correctement et se bouche, le pulvérisateur connaîtra des dysfonctionnements.</p>	<p>Attention: après un rinçage à l'eau, ne pas laisser d'eau à l'intérieur du pulvérisateur. Rincer à nouveau avec de l'huile ou du produit Pump Armor et laisser ce produit protecteur dans le pulvérisateur pour empêcher le gel et ainsi augmenter la durée de vie.</p>	<p>7 Mettre le moteur sur ARRÊT.</p>
<p>5 Pistole in den Wassereimer richten, gegen die Eimerwand drücken und abziehen, um das System gründlich zu spülen. Abzug loslassen und Abzugssicherung verriegeln (auf ON stellen).</p>	<p>6 Entlüftungshahn nach unten drehen und Spülflüssigkeit ca. 20 Sekunden lang zirkulieren lassen, um das Spülrohr zu reinigen. Wichtig: Wenn der Spülschlauch nicht ordentlich ausgespült wird und sich darin Verstopfungen bilden, kann es zu einer Fehlfunktion des Spritzgeräts kommen.</p>	<p>Achtung: Nach dem Spülen mit Wasser darf kein Wasser im Spritzgerät verbleiben. In diesem Fall noch einmal mit Öl oder "Pump Armor" spülen und diese Flüssigkeit zum Schutz vor Frost oder Korrosion im Spritzgerät belassen.</p>	<p>7 Motor ausschalten.</p>
<p>5 Mueva la pistola hasta la lata de agua, mantenga la pistola contra la lata y dispárela para lavar el sistema. Suelte el gatillo y enganche el seguro.</p>	<p>6 Gire hacia abajo la válvula de cebado y deje que el líquido de lavado circule durante aproximadamente 20 segundos para limpiar el tubo de drenaje. Importante: Si el tubo de drenaje no se lava adecuadamente, se atascará y el pulverizador no funcionará correctamente.</p>	<p>Precaución: Después de lavar con agua, no la deje en el pulverizador. Lave de nuevo con alcohol mineral, aceite o Protección para bombas y deje este recubrimiento protector en el pulverizador para ayudar a evitar la congelación o la corrosión y aumentar la vida útil del pulverizador.</p>	<p>7 Apague el motor.</p>
<p>5 Spostare la pistola verso il secchio per l'acqua, mantenere la pistola contro il secchio, attivare la pistola per lavare completamente il sistema. Rilasciare il grilletto ed INSERIRE il fermo della sicura della pistola.</p>	<p>6 Abbassare la valvola di adescamento e consentire al fluido di lavaggio di circolare per circa 20 secondi per pulire il flessibile di drenaggio. Importante: Se il flessibile di scarico non è accuratamente lavato e si ottura, lo spruzzatore non funzionerà correttamente.</p>	<p>Avvertenza: Dopo aver lavato con acqua, non lasciare acqua nello spruzzatore. Lavare di nuovo con acqua ragia minerale, olio o Armor per pompe e lasciare questo rivestimento protettivo nello spruzzatore per evitare il congelamento o la corrosione e prolungare la durata dello spruzzatore.</p>	<p>7 SPEGNERE il motore.</p>
<p>5 Breng het pistool over naar de wateremmer, houd het tegen de emmer aan en druk de trekker in tot het systeem grondig is gespoeld. Laat de trekker los en zet hem op de veiligheidspal.</p>	<p>6 Draai de inspuutkraan omlaag en laat de spoelvoelstof circa 20 seconden circuleren om de afvoerbuis te reinigen. Belangrijk: Als de afvoerbuis niet op de juiste wijze wordt doorgespoeld en verstopt raakt, werkt het spuitapparaat niet goed.</p>	<p>Voorzichtig: Laat na het spoelen met water geen water in de pomp zitten. Spoel nogmaals met thinner, olie of Pump Armor en laat een bescherm laag in het spuitapparaat om bevroering of corrosie te voorkomen en de levensduur van het apparaat te verlengen.</p>	<p>7 Zet de motor UIT.</p>

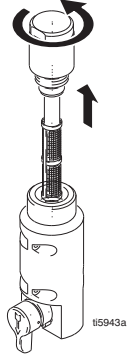
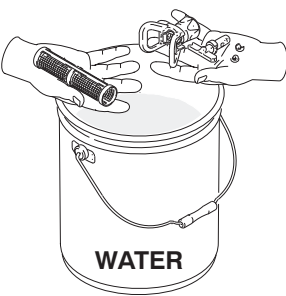
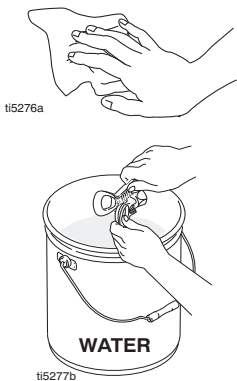
 <p>ti5943a</p>	 <p>ti6066a</p>	 <p>ti5276a</p> <p>ti5277b</p>
<p>8 Unscrew cap; remove filter.</p>	<p>9 Place filter, guard and SwitchTip in flushing fluid.</p>	<p>10 Clean filter, guard and SwitchTip with a soft bristle brush to prevent part failure due to dried materials. Assemble parts. Wipe sprayer, hose and gun with a rag soaked in water or mineral spirits.</p>
<p>8 Dévisser le chapeau; démonter le filtre.</p>	<p>9 Plonger le filtre, la garde et la buse SwitchTip dans le produit de rinçage.</p>	<p>10 Nettoyer le filtre, la garde et la buse SwitchTip avec un pinceau souple pour empêcher tout dysfonctionnement dû à des dépôts de produit séché. Assembler les pièces. Essuyer le pulvérisateur, le flexible et le pistolet à l'aide d'un chiffon imbibé d'eau ou de white-spirit.</p>
<p>8 Kappe abschrauben und Filter entnehmen.</p>	<p>9 Filter, Düsenschutz und Umkehrdüse in die Spülflüssigkeit legen.</p>	<p>10 Filter, Düsenschutz und Umkehrdüse mit einer weichen Borstenbürste reinigen, um Materialdefekte auf Grund von eingetrockneter Farbe zu vermeiden. Teile zusammenbauen. Spritzgerät, Schlauch und Pistole mit einem in Wasser oder in Waschbenzin getauchten Lappen abwischen.</p>
<p>8 Desenrosque la tapa; saque el filtro.</p>	<p>9 Coloque el filtro, el portaboquillas y la boquilla de giro SwitchTip en el líquido de lavado.</p>	<p>10 Limpie el filtro, el portaboquillas la boquilla y la boquilla SwitchTip con un cepillo suave para evitar su deterioro debido a la acumulación de producto seco. Ensamble las piezas. Limpie el pulverizador, la manguera y la pistola con un trapo empapado en agua o alcohol mineral.</p>
<p>8 Svitare il tappo; rimuovere il filtro.</p>	<p>9 Mettere il filtro, la protezione e lo SwitchTip nel fluido di lavaggio.</p>	<p>10 Pulire il filtro, la protezione e lo SwitchTip con un pennello a setole morbide per prevenire il guasto delle parti dovuto a materiali essiccati. Montare le parti. Strofinare spruzzatore, flessibile e pistola con un panno intinto nell'acqua o nell'acqua ragia minerale.</p>
<p>8 Draai de kap los; verwijder het filter.</p>	<p>9 Plaats het filter, de beschermer en de SwitchTip in spoelvloeistof.</p>	<p>10 Reinig het filter, de beschermer en de SwitchTip met een zachte borstel om te voorkomen dat het onderdeel defect raakt door opgedroogd materiaal. Zet de onderdelen in elkaar. Veeg het spuitapparaat, de slang en het pistool af met een doek die is gedrenkt in water of wasbenzine.</p>

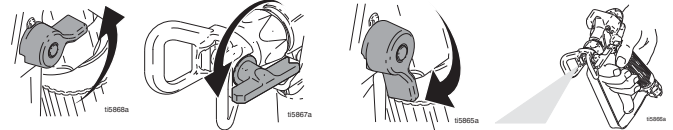
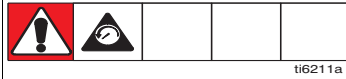
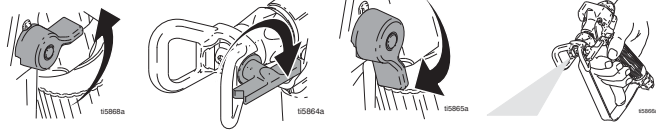

Clearing Tip Clogs

1 Release trigger, put trigger safety ON. Rotate SwitchTip. Take trigger safety OFF and trigger gun to clear the clog.

2 Put trigger safety ON, return SwitchTip to original position, take trigger safety OFF and continue spraying.

Déboucher la buse

1 Relâcher la gâchette, la VERROUILLER. Faire pivoter la buse SwitchTip. DEVERROUILLER la gâchette et actionner le pistolet pour déboucher la buse.

2 VERROUILLER la gâchette, remettre SwitchTip en position initiale, DEVERROUILLER la gâchette et poursuivre la pulvérisation.

Verstopfte Düsen reinigen

1 Abzug loslassen, aber Abzugsschutz auf ON lassen. Umkehrdüse umdrehen. Abzugsschutz auf OFF stellen und Pistole abziehen, um die Verstopfung zu beseitigen.

2 Abzugsschutz auf ON stellen, Umkehrdüse in ursprüngliche Stellung bringen, Abzugsschutz auf OFF stellen und Spritzarbeiten fortsetzen.

Despeje de las obstrucciones de la boquilla

1 Suelte el gatillo, y enganche el seguro. Gire la boquilla de giro SwitchTip. Suelte el seguro del gatillo y dispare la pistola para despejar la obstrucción.

2 Enganche el seguro del gatillo, vuelva a colocar la boquilla de giro SwitchTip en su posición original, suelte el seguro del gatillo y siga pulverizando.

Eliminazione delle ostruzioni dell'ugello

1 Rilasciare il grilletto ed inserire il fermo della sicura della pistola. Ruotare lo SwitchTip. TOGLIERE la sicura e premere il grilletto per liberare l'ostruzione.

2 Inserire la sicura del grilletto, rimettere lo SwitchTip nella posizione originale, TOGLIERE la sicura e continuare a spruzzare.

Verstoppen in de tip verwijderen

1 Laat de trekker los, zet de trekker op de veiligheidspal. Keer de SwitchTip. ONTGRENDEL de veiligheidspal en druk de trekker van het pistool in om de verstopping eruit te spuiten.

2 VERGRENDEL de veiligheidspal, zet de SwitchTip weer in de oorspronkelijke stand, haal het pistool weer van de veiligheidspal en ga door met spuiten.

Troubleshooting

PROBLEM	CAUSE	SOLUTION
Gas engine does not start	No gasoline	Fill gasoline tank. Consult engine manual, supplied
Gas engine doesn't work properly	Faulty engine	Consult engine manual
	Elevation (above 5000 ft)	Carburetor needs modification. Consult engine manual
Gas engine operates, but displacement pump does not operate	Dried paint, seized pump rod	Service pump. See manual 309053
	New pump, new pump packings and/or low engine speed.	Squeeze spray gun control, to momentarily increase engine speed
Displacement pump operates, but output is low	Pump ball checks not seating properly.	Service ball checks. See manual 309053
	Piston packings worn or damaged.	Tighten packing nut or replace packings. See manual 309053
	Displacement pump outlet filter (if used) is dirty or clogged	Clean filter
	Suction tube to pump inlet is not tight	Tighten
	Worn prime valve	Replace
Paint leaks and runs over side of wetcup	Loose wet-cup	Tighten wet-cup enough to stop leakage
	Throat packings worn or damaged	Replace packings. See manual 309060
The engine overheats	Paint buildup on engine components	Clean
	Oil level is low	Fill with oil. See page 17
Spitting from gun	Air in fluid pump or hose	Check for loose connections on siphon assembly, tighten, then reprime pump
	Loose intake suction	Tighten
	Fluid supply is low or empty	Refill supply container
Cannot achieve a good line	Cold weather	Warm paint or thin with water
	Paint too thick	Thin as necessary
	Bumpy turf	Use spray shields
	Worn tip	Replace tip
	Wrong tip size	See tip selection chart
Sprayer will not prime	Inlet ball stuck	Tap pump with hammer handle to loosen ball
		Store sprayer with Pump Aromor in pump
	Pump not cycling	Increase engine speed
Poor starting spray pattern	Worn prime valve	Replace prime valve
	High speed on engine set too low	Increase engine speed. See page 52

Guide de dépannage

PROBLÈME	CAUSE	SOLUTION
Le moteur à essence ne démarre pas	Pas d'essence	Faire le plein d'essence. Consulter le manuel moteur fourni
Le moteur à essence ne fonctionne pas correctement	Moteur défectueux	Consulter le manuel du moteur
	Altitude (supérieure à 5000 ft)	Le carburateur est à modifier. Consulter le manuel du moteur
Le moteur à essence marche, mais pas le bas de pompe	Peinture séchée, tige de piston de la pompe grippée	Entretien de la pompe. Voir manuel 309053
	Pompe neuve, joints neufs et/ou moteur tournant à bas régime	Presser la commande du pistolet pour augmenter momentanément le régime moteur
Le bas de pompe fonctionne mais le débit est faible	Mauvaise mise en place des clapets à bille de la pompe	Intervenir sur les clapets à bille. Voir manuel 309053
	Joints de piston usés ou endommagés	Resserrer l'écrou de presse-étoupe ou remplacer les joints. Voir le manuel 309053
	Filtre de sortie de pompe (si existant) est encrassé ou colmaté	Nettoyer le filtre
	Tuyau d'aspiration de la pompe pas assez serré	Serrer
	Vanne d'amorçage usée	Remplacer
Fuite de peinture et débordement par dessus les bords de la coupelle de presse-étoupe	Écrou de presse-étoupe desserré	Serrer la coupelle de presse-étoupe suffisamment pour arrêter la fuite
	Joints de presse-étoupe usés ou endommagés	Remplacer les joints. Voir manuel 309060
Surchauffe du moteur	Dépôt de peinture sur des éléments du moteur	Propre
	Niveau d'huile trop bas	Ajouter de l'huile. Voir page 17
Le pistolet crépite	Présence d'air dans la pompe ou le flexible produit	Contrôler les branchements de succion, resserrer les raccords, puis réamorcer la pompe
	Branchement d'aspiration desserré	Serrer
	Le niveau de produit est trop bas ou le récipient d'alimentation est vide	Remplir le réservoir d'alimentation
Impossible de réaliser une ligne correcte	Temps froid	Réchauffer la peinture ou la diluer avec de l'eau
	Peinture trop épaisse	Diluer si nécessaire
	Terrain bosselé	Utiliser les déflecteurs latéraux
	Buse usée	Remplacer la buse
	Taille de buse erronée	Voir le tableau de sélection des buses
Impossible d'amorcer le pulvérisateur	Bille d'aspiration collée	Tapoter sur la pompe avec le manche d'un marteau pour décoller la bille
		Remiser le pulvérisateur après avoir rempli la pompe de produit Pump Armor
	La pompe ne fonctionne pas	Augmenter la vitesse du moteur
Jet initial de mauvaise qualité	Vanne d'amorçage usée	Remplacer la vanne d'amorçage
	Haute vitesse du moteur réglée trop bas	Augmenter la vitesse du moteur. Voir page 52

Fehlersuche

PROBLEM	URSACHE	LÖSUNG
Benzinmotor lässt sich nicht starten	Kein Benzin	Kraftstofftank füllen. In der Motor-Betriebsanleitung nachlesen
Benzinmotor funktioniert nicht richtig	Defekter Motor	In der Motor-Betriebsanleitung nachlesen
	Höhe (über 1500 m Seehöhe)	Der Vergaser muss angepasst werden. In der Motor-Betriebsanleitung nachlesen
Benzinmotor arbeitet, nicht aber die Unterpumpe	Angetrocknete Farbe, verklebte Pumpenstange	Pumpe warten. Siehe Betriebsanleitung 309053
	Neue Pumpe, neue Pumpenpackungen und/oder zu niedrige Motordrehzahl	Pistole abziehen, um die Motordrehzahl kurzfristig zu erhöhen
Unterpumpe arbeitet, doch der Farbausstoß ist zu gering	Pumpenrückschlagventile sitzen nicht richtig	Service an den Rückschlagventilen durchführen. Siehe Betriebsanleitung 309053
	Kolbenpackungen verschlissen oder beschädigt	Packungsmutter festziehen oder Packungen auswechseln. Siehe Betriebsanleitung 309053
	Auslassfilter (falls vorhanden) der Unterpumpe ist verschmutzt oder verstopft	Filter reinigen
	Saugrohr zur Pumpen-Einlassöffnung ist undicht	Festziehen
	Entlüftungsventil verschlissen	Auswechseln
Farbe tritt aus und läuft über die Ökertassenseite	Lose Ökertasse	Ökertasse gerade fest genug anziehen, um Leckagen zu stoppen
	Die Halspackungen sind verschlissen oder beschädigt	Packungen auswechseln. Siehe Betriebsanleitung 309060
Motor überhitzt	Farbe hat sich an den Motorteilen angesammelt	Reinigen
	Ölstand zu tief	Öl nachfüllen. Siehe Seite 17
Material tritt spuckend aus der Pistole aus	Luft in Materialpumpe oder Schlauch	Überprüfen, ob die Anschlüsse an der Ansauggruppe locker sind. Festziehen, dann Pumpe entlüften
	Ansaugverbindung locker	Festziehen
	Materialbehälter fast oder ganz leer	Materialbehälter auffüllen
Es kann keine schöne Linie erzielt werden	Kaltes Wetter	Farbe erwärmen oder mit Wasser verdünnen
	Farbe zu dick	Nach Bedarf verdünnen
	Unebene Bodenfläche	Spritzabdeckungen verwenden
	Düse abgenutzt	Düse auswechseln
	Falsche Düsengröße	Siehe Düsenauswahltable
Spritzgerät lässt sich nicht entlüften	Einlasskugel steckt	Mit Hammergriff auf die Pumpe klopfen, um die Kugel zu lockern
		Vor dem Lagern das Spritzgerät mit Pump Armor füllen
	Pumpe arbeitet nicht	Motordrehzahl erhöhen
Schlechtes Spritzbild am Anfang	Entlüftungsventil verschlissen	Entlüftungsventil austauschen
	Volle Motorleistung zu niedrig eingestellt	Motordrehzahl erhöhen. Siehe Seite 52

Localización de averías

PROBLEMA	CAUSA	SOLUCIÓN
El motor de gasolina no se pone en marcha	No hay gasolina	Llene el depósito de gasolina. Consulte el manual del motor suministrado
El motor de gasolina no funciona correctamente	Motor defectuoso	Consulte el manual del motor
	Altitud (por encima de 5000 ft)	El carburador necesita ser modificado. Consulte el manual del motor
El motor de gasolina funciona, pero la base de bomba no	Pintura seca, eje de la bomba agarrotado	Realice el servicio de la bomba. Vea el manual 309053
	Nueva bomba, nuevas empaquetaduras de bomba y/o baja velocidad del motor	Apriete el control de la pistola de pulverización para aumentar momentáneamente la velocidad del motor
La base de bomba funciona, pero el caudal es bajo	Las bolas de retención de la bomba no se asientan correctamente	Efectúe el servicio de las bolas de retención. Vea el manual 309053
	Las empaquetaduras del pistón están desgastadas o deterioradas	Apriete la tuerca prensaestopas o reemplace las empaquetaduras. Vea el manual 309053
	El filtro de salida de la base de bomba (si se utiliza) está sucio u obstruido	Limpie el filtro
	El tubo de aspiración no está apretado en la entrada de la bomba	Apretar
	Válvula de cebado desgastada	Reemplace
Fugas de pintura que rebosan por la tuerca prensaestopas	Tuerca prensaestopas poco apretada	Apriete la copela húmeda lo suficiente para evitar que se produzcan fugas
	Empaquetaduras del cuello desgastadas o dañadas	Reemplace las empaquetaduras. Vea el manual 309060
El motor se calienta excesivamente	Acumulaciones de pintura en los componentes del motor	Limpiar
	Nivel de aceite bajo	Llene con aceite. Vea la página 17
Pulverizado intermitente a la salida de pistola	Aire en la bomba de fluido o la manguera	Compruebe si hay conexiones flojas en el conjunto de aspiración, apriételas y vuelva a cebar la bomba
	Aspiración de la admisión floja	Apretar
	El nivel del depósito de alimentación de producto está bajo o el depósito está vacío	Vuelva a llenar el recipiente de suministro
No se puede conseguir una línea buena	Clima frío	Caliente la pintura o dilúyala con agua
	Pintura demasiado espesa	Diluya según sea necesario
	Césped desigual	Utilice pantallas de pulverización
	Boquilla desgastada	Reemplace la boquilla
	Tamaño de boquilla incorrecto	Consulte el cuadro de selección de boquillas
El pulverizador no se ceba	Bola de admisión atascada	Golpee ligeramente la bomba con el mango de un martillo para soltar la bola
		Guarde el pulverizador con el producto 'Pump Armor' (Protección para bombas)
	La bomba no funciona	Aumente la velocidad del motor
Chorro de pulverización deficiente al principio	Válvula de cebado desgastada	Reemplace la válvula de cebado
	Ajuste de alta velocidad del motor en posición demasiado baja	Aumente la velocidad del motor. Vea la página 52

Individuazione e correzione malfunzionamenti

PROBLEMA	CAUSA	SOLUZIONE
Il motore a benzina non parte	Mancanza di carburante	Riempire la tanica di carburante. Vedere il manuale del motore, fornito
Il motore a benzina non funziona correttamente	Motore guasto	Vedere il manuale del motore
	Elevazione (circa 5000 piedi)	Il carburatore deve essere modificato. Vedere il manuale del motore
Il motore a benzina gira ma il pompante non funziona	Vernice secca, asta della pompa grippata	Riparare la pompa. Vedere il manuale 309053
	Pompa nuova, nuove guarnizioni per pompa e/o bassa velocità del motore	Premere il controllo della pistola a spruzzo per aumentare temporaneamente la velocità del motore
Il pompante funziona, ma l'erogazione è insufficiente	I ritegni della sfera della pompa non sono posizionati correttamente	Eseguire la manutenzione della sfera. Vedere il manuale 309053
	Guarnizioni del pistone usurate o danneggiate	Serrare il dado premiguarnizioni o sostituire le guarnizioni. Vedere il manuale 309053
	Il filtro di uscita del pompante (se utilizzato) è sporco o ostruito	Pulire il filtro
	Il tubo di aspirazione all'ingresso della pompa non è serrato	Stringere.
	Valvola di adescamento usurata	Sostituzione
La vernice perde e scorre sul lato della coppa	La coppa-serbatoio non è ben fissata	Serrare la coppa-serbatoio in misura sufficiente ad arrestare le perdite
	Le guarnizioni della gola sono usurate o danneggiate	Sostituire le guarnizioni. Fare riferimento al manuale 309060
Il motore si surriscalda	Accumulo di vernice sui componenti del motore	Pulire
	Il livello dell'olio è basso	Riempire con olio. Vedere pagina 17
Spruzzatura irregolare	Presenza d'aria nel flessibile o nella pompa del fluido	Verificare la presenza di collegamenti allentati sul gruppo del sifone, serrare, quindi adescare di nuovo la pompa
	Aspirazione di ingresso lenta	Stringere.
	Alimentazione fluido esaurita o quasi	Riempire di nuovo il contenitore dell'alimentazione
Non è possibile ottenere una buona linea	Temperatura bassa	Riscaldare la vernice o diluire con acqua
	Vernice troppo densa	Diluire se necessario
	Superficie non uniforme	Utilizzare schermi paraspruzzo
	Ugello usurato	Sostituire l'ugello
	Errate dimensioni dell'ugello	Vedere la tabella per la selezione dell'ugello
Lo spruzzatore non adesca	Sfera di ingresso bloccata	Battere la pompa con l'impugnatura del martello per allentare la sfera Conservare lo spruzzatore di Armor nella pompa
	La pompa non gira	Aumentare la velocità del motore
	Valvola di adescamento usurata	Sostituire la valvola di adescamento
Cattivo avviamento dello spruzzo	L'alta velocità del motore è impostata su un valore troppo basso	Aumentare la velocità del motore. Vedere pagina 52

Storingen opsporen en verhelpen

PROBLEEM	OORZAAK	OPLOSSING
Benzinemotor start niet	Geen benzine	Vul de benzinetank. Raadpleeg de meegeleverde motorhandleiding
De benzinemotor werkt niet goed	Defecte motor	Raadpleeg de motorhandleiding
	Grote hoogte (hoger dan 1500 meter)	De carburateur moet worden aangepast. Raadpleeg de motorhandleiding
De benzinemotor werkt wel, maar de verdringerpomp werkt niet	Opgedroogde verf, vastgelopen pompstang	Geef de pomp een onderhoudsbeurt. Zie handleiding 309053
	Nieuwe pomp, nieuwe pomppakkingen en/of te laag toerental van de motor	Knijp de bediening van het spuitpistool in om de motorsnelheid even te verhogen
De onderpomp werkt, maar de uitvoer is laag	Kogelkeerklappen van de pomp zitten niet goed	Geef de kogelkeerklappen een onderhoudsbeurt. Zie handleiding 309053
	Zuigerpakkingen versleten of beschadigd	Draai de pakkingmoer vast of vervang de pakkingen. Zie handleiding 309053
	Het uitlaatfilter van de verdringerpomp (indien gebruikt) is vuil of verstopt	Reinig het filter
	De aanzuigbuis naar de pompinlaat zit niet goed vast	Vastdraaien
	Versleten inspuitlep	Vervangen
Er lekt verf; de verf loopt langs de zijkant van het oliereservoir	Het oliereservoir zit los	Draai het oliereservoir voldoende aan op de lekkage te stoppen
	Halspakkingen versleten of beschadigd	Vervang de pakkingen. Zie handleiding 309060
De motor wordt te heet	Verf terechtgekomen op de motoronderdelen	Reinigen
	Het oliepeil is laag	Vullen met olie. Zie blz. 17
Verf komt spetterend uit pistool	Lucht in vloeistofpomp of -slang	Kijk of er verbindingen los zitten bij het aanzuigstelsel, draai ze aan en vul dan de pomp opnieuw
	Losse inlaat aanzuigbuis	Vastdraaien
	Geringe of geen materiaalvoer	Vul de materiaalhouder voor de toevoer bij
Kan geen goede lijn krijgen	Koud weer	Verwarm de verf of verdun hem met water
	Verf te dik	Naar behoefte verdunnen
	Hobbelig veld	Gebruik spuitschermen
	Versleten tip	Vervang de tip
	Verkeerd tipformaat	Zie de keuzetabel voor de tips
Het spuitapparaat vult zich niet	Kogel in inlaat zit vast	Tik met de steel van een hamer tegen de pomp om de kogel los te laten komen
		Sla het spuitapparaat op met Pump Armor in de pomp
Slecht spuitpatroon bij de start	De pomp draait niet	Verhoog het toerental van de motor
	Versleten inspuitlep	Vervang de inspuitlep
	Het hoge toerental van de motor is te laag ingesteld	Verhoog het toerental van de motor. Zie blz. 52

Repair / Réparation / Reparatur / Reparación / Riparazione / Repareren

<p>ti6211a</p>	<p>9573A</p>	<p>ti6137b</p>	
<h3>Pump Removal</h3>			<h3>Pump Installation</h3>
<p>1 Flush pump (23). Do Pressure Relief, page 29.</p>	<p>2 Loosen two screws and rotate cover. Cycle pump to position pump pin to be removed. Remove pump pin.</p>	<p>3 Remove suction tube (27) and hose (120). Loosen pump jam nut (12). Unscrew pump.</p>	<p>If pin works loose, parts could break off due to force of pumping action. Parts could project through the air and result in serious injury or property damage.</p>
<h3>Démontage de la pompe</h3>			<h3>Montage de la pompe</h3>
<p>1 Rincer la pompe (23). Suivre les instructions de Décompression, page 29.</p>	<p>2 Desserrer deux vis et faire pivoter le couvercle. Actionner la pompe pour mettre la broche en position de démontage. Sortir la broche.</p>	<p>3 Démontez le tuyau d'aspiration (27) et le flexible (120). Desserrer l'écrou (12). Dévisser la pompe.</p>	<p>Si la goupille n'est pas assez serrée, certaines pièces risquent de se rompre à cause de l'effort de pompage. Ces pièces risquent d'être projetées en l'air et de provoquer des blessures ou dégâts matériels graves.</p>
<h3>Ausbau der Pumpe</h3>			<h3>Einbau der Pumpe</h3>
<p>1 Pumpe (23) spülen. Druckentlastung durchführen (Seite 29).</p>	<p>2 Die zwei Schrauben lösen und die Abdeckung drehen. Pumpe so anhalten, dass der zu entfernende Pumpenstift an der richtigen Stelle ist. Pumpenstift entfernen.</p>	<p>3 Saugrohr (27) und Schlauch (120) entfernen. Die Gegenmutter (12) der Pumpe lösen. Pumpe abschrauben.</p>	<p>Wenn sich der Stift löst, könnten Teile durch die Kraft der Pumpenbewegungen abbrechen. Diese Teile könnten durch die Luft geschleudert werden und schwere Verletzungen oder Sachschäden verursachen.</p>
<h3>Desmontaje de la bomba</h3>			<h3>Instalación de la bomba</h3>
<p>1 Lave la bomba (23). Lleve a cabo la Descompresión de la página 29.</p>	<p>2 Afloje los dos tornillos y gire la cubierta. Haga girar la bomba para poder retirar el pasador de la misma. Retire el pasador de la bomba.</p>	<p>3 Retire el tubo de aspiración (27) y la manguera (120). Afloje la tuerca de retención de la bomba (12). Desenrosque la bomba.</p>	<p>Si el pasador se afloja, ciertas piezas podrían romperse debido a la fuerza de la acción de bombeo. Estas piezas pueden salir disparadas y causar serios daños personales o daños materiales.</p>
<h3>Rimozione della pompa</h3>			<h3>Installazione della pompa</h3>
<p>1 Lavare la pompa (23). Eseguire la decompressione, a pagina 29.</p>	<p>2 Allentare le due viti e ruotare il coperchio. Far funzionare la pompa per posizionare lo spinotto in modo tale da poter essere rimosso. Rimuovere lo spinotto della pompa.</p>	<p>3 Rimuovere il flessibile di aspirazione (27) ed il flessibile (120). Allentare il dado di blocco della pompa (12). Svitare la pompa.</p>	<p>Se lo spinotto è allentato, le parti potrebbero rompersi a causa dell'azione di pompaggio. Le parti potrebbero essere lanciate in aria e provocare gravi lesioni o danni a beni materiali.</p>
<h3>De pomp verwijderen</h3>			<h3>De pomp installeren</h3>
<p>1 Spoel de pomp (23). Voer de drukontlastingsprocedure uit; zie blz. 29.</p>	<p>2 Draai de twee schroeven los en draai de kap. Laat de pomp draaien tot de stand waarin de pompen kan worden verwijderd. Verwijder de pompen.</p>	<p>3 Verwijder de aanzuigbuis (27) en de slang (120). Draai de contraoer van de pomp los (12). Draai de pomp los.</p>	<p>Als de pen zich loswerkt kunnen onderdelen afbreken als gevolg van de krachten die bij het pompen optreden. Onderdelen kunnen door de lucht geslingerd worden en ernstig letsel of materiële schade veroorzaken.</p>

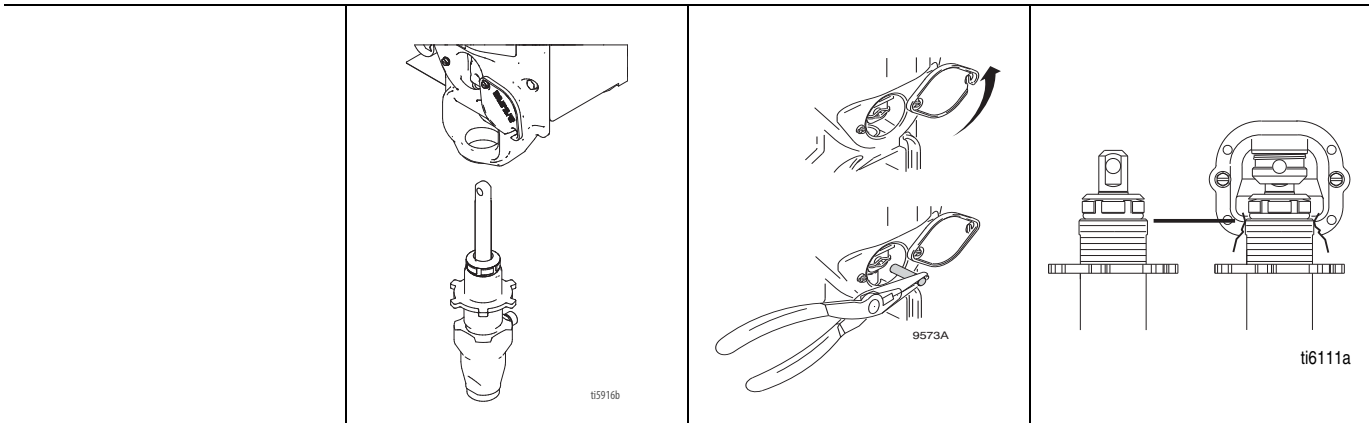

<p>Caution: If pump locknut loosens during operation, drive housing threads will be damaged.</p>	<p>1 Extend pump piston rod fully. Apply grease to top of pump rod at (A) or inside connecting rod.</p>	<p>2 Install pump pin (9a). Verify retainer spring (9b) is in groove of pump pin. Push pump up until pump threads engage.</p>	<p>3 Screw in pump until threads are flush with drive housing opening. Align pump outlet to back.</p>
<p>Attention: Si l'écrou de fixation de la pompe se desserre en marche, les filetages du carter d'entraînement s'en trouveront endommagés.</p>	<p>1 Déployer complètement la tige de piston de la pompe. Enduire le haut de la tige de graisse en (A) ou l'intérieur de la tige de connexion.</p>	<p>2 Remettre la broche (9a). Vérifier si le ressort de maintien (9b) se trouve dans la gorge de la broche. Pousser la pompe vers le haut jusqu'à ce que le filetage de la pompe accroche.</p>	<p>3 Visser la pompe jusqu'à ce que le filetage soit de niveau avec l'ouverture du carter d'entraînement. Aligner la sortie de la pompe sur l'arrière.</p>
<p>Achtung: Wenn sich die Sicherungsmutter während des Betriebes lockert, werden die Gewinde des Getriebegehäuses beschädigt.</p>	<p>1 Kolbenstange ganz ausziehen. Fett am oberen Ende der Kolbenstange bei Punkt (A) oder innerhalb der Verbindungsstange auftragen.</p>	<p>2 Pumpenstift (9a) einbauen. Die Haltefeder (9b) muss in der Rille des Pumpenstiftes liegen. Pumpe nach oben drücken, bis das Pumpengewinde greift.</p>	<p>3 Pumpe hineinschrauben, bis das Gewinde mit der Öffnung des Getriebegehäuses bündig ist. Pumpenauslass an der Rückseite ausrichten.</p>
<p>Precaución: Si se afloja la tuerca de retención durante el funcionamiento, se dañarán las roscas del alojamiento del impulsor.</p>	<p>1 Extienda completamente el eje del pistón. Engrase la parte superior del eje de la bomba en el punto (A) o dentro de la biela.</p>	<p>2 Instale el pasador de la bomba (9a). Compruebe que el muelle de retención (9b) está en la ranura del pasador de la bomba. Empuje la bomba hacia arriba hasta que engranes las roscas.</p>	<p>3 Enrosque la bomba hasta que la rosca quede al nivel de la abertura del alojamiento del impulsor. Alinee la salida de la bomba con la parte posterior.</p>
<p>Attenzione: Se il dado di bloccaggio si allenta durante il funzionamento, la sede della trasmissione si danneggerà.</p>	<p>1 Estendere completamente l'asta del pistone della pompa. Applicare del lubrificante sulla parte superiore dell'asta della pompa ad (A) oppure all'interno dell'asta di collegamento.</p>	<p>2 Installare lo spinotto della pompa (9a). Verificare che il fermo della molla (9b) si trovi nel solco dello spinotto della pompa. Spingere la pompa verso l'alto fino a quando la filettatura della pompa non aggancia.</p>	<p>3 Avvitare la pompa fino a quando le filettature non sono a filo con l'apertura del corpo della trasmissione. Allineare l'uscita della pompa sul retro.</p>
<p>Voorzichtig: Als de borgmoer van de borgmoer tijdens het werken losraakt zal de schroefdraad van het aandrijfhuis beschadigd raken.</p>	<p>1 Laat de stang van de pompzuiger geheel naar buiten komen. Doe vet aan het uiteinde van de pompstang bij (A) of aan de binnenkant van de verbindingstang.</p>	<p>2 Breng de pompen (9a) aan. Controleer of de klemveer (9b) in de groef voor de pompen zit. Druk de pomp omhoog tot de schroefdraad van de pomp ingrijpt.</p>	<p>3 Schroef de pomp naar binnen, totdat het schroefdraad gelijk is met de opening van het aandrijfhuis. Lijn de pomp uit met de achterkant.</p>

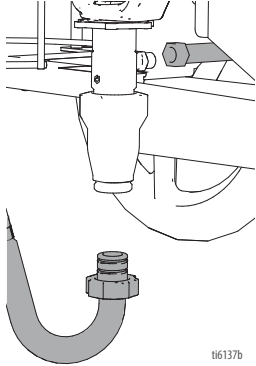
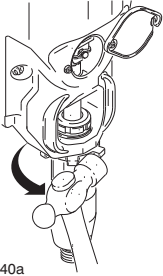
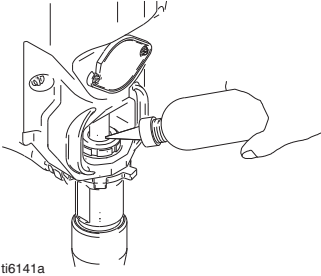
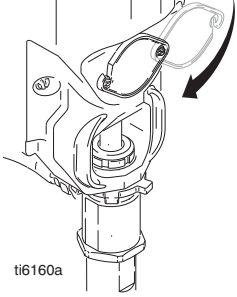
 <p style="text-align: center;">ti6137b</p>	 <p style="text-align: center;">ti6140a</p>	 <p style="text-align: center;">ti6141a</p>	 <p style="text-align: center;">ti6160a</p>
<p>4 Install suction tube and hose.</p>	<p>5 Screw jam nut (12) up onto pump until nut stops. Tighten jam nut by hand, then tap 1/8 to 1/4 turn with a 20 oz (maximum) hammer to approximately 75 +/- 5 ft-lb (102 Nm).</p>	<p>6 Fill packing nut with Graco TSL until fluid flows onto top of seal.</p>	<p>7 Rotate cover; tighten screws.</p>
<p>4 Monter le tuyau et le flexible d'aspiration.</p>	<p>5 Visser le contre-écrou (12) sur la pompe jusqu'en butée. Serrer le contre-écrou à la main, puis tourner de 1/8 à 1/4 de tour en tapant avec un marteau de 20 oz (maximum) et serrer à un couple d'env. 75 +/- 5 ft-lb (102 N.m).</p>	<p>6 Remplir l'écrou de presse-étoupe de liquide TSL Graco jusqu'à ce que le liquide déborde par dessus le joint.</p>	<p>7 Faire pivoter le couvercle; resserrer les vis.</p>
<p>4 Saugrohr und Schlauch befestigen.</p>	<p>5 Gegenmutter (12) bis zum Anschlag auf die Pumpe schrauben. Gegenmutter mit der Hand anziehen, dann 1/8 bis 1/4 Drehung mit einem max. 567 g schweren Hammer auf etwa 75 +/- 5 ft-lb (102 Nm) festklopfen.</p>	<p>6 Packungsmutter mit Graco TSL-Flüssigkeit füllen, bis die Flüssigkeit oben auf die Dichtung fließt.</p>	<p>7 Abdeckung drehen; Schrauben festziehen.</p>
<p>4 Instale el tubo de aspiración y la manguera.</p>	<p>5 Enrosque a fondo la contratuerca (12) en la bomba. Apriete a mano la contratuerca, y después golpee ligeramente con un martillo de 20 onzas (máximo) para girarla 1/8 a 1/4 de vuelta, a un par aproximado de 75 +/- 5 ft-lb (102 Nm).</p>	<p>6 Llene la tuerca prensaestopas con líquido TSL de Graco, hasta que el líquido rebose por la parte superior de la junta.</p>	<p>7 Gire la cubierta; apriete los tornillos.</p>
<p>4 Montare il flessibile ed il flessibile di aspirazione.</p>	<p>5 Avvitare il controdado (12) sulla pompa fino a che non si blocca. Stringere il controdado manualmente, quindi batterlo da 1/8 ad 1/4 di giro con un martello da 20 once (massimo) fino a circa 102 N.m. (75 +/- 5 ft-lb)</p>	<p>6 Riempire il dado della guarnizione con Graco TSL, fino a che il fluido scorre sopra la guarnizione.</p>	<p>7 Ruotare il coperchio; serrare le viti.</p>
<p>4 Breng de aanzuigbuis en de slang aan.</p>	<p>5 Schroef de klemmoer (12) op de pomp totdat ze niet meer verder kan. Draai de klemmoer met de hand aan, en klop de moer dan met een hamer (max. koggewicht 567 gram/20 oz.) nog 1/8 tot 1/4 slag vaster, tot circa 75 +/- 5 ft-lb (102 Nm).</p>	<p>6 Vul de pakkingmoer met Graco TSL, totdat er vloeistof boven op de dichting vloeit.</p>	<p>7 Draai de kap, draai de schroeven aan.</p>

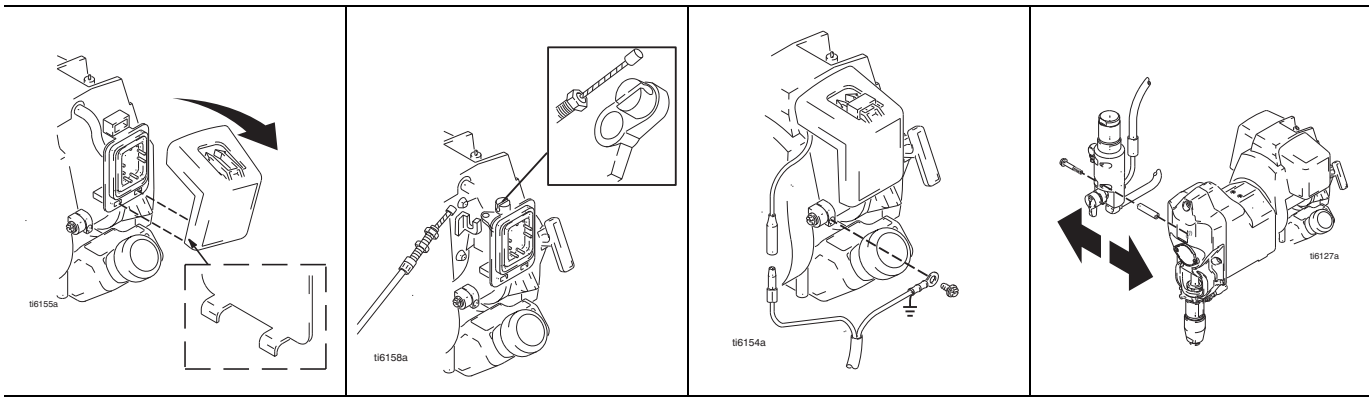

Engine Removal

1	Disconnect throttle cable, OFF and ground wires.			2	Remove three screws and filter assembly.
a	Remove air cleaner cover.	b	Loosen rear nut on throttle cable. Slide cable out of holder.	c	Disconnect OFF wire. Remove ground screw and wire.

Démontage du moteur

1	Débrancher le câble d'accélérateur, les fils d'ARRÊT et de terre.			2	Retirer les trois vis et le filtre.
a	Enlever le couvercle du filtre à air.	b	Desserrer l'écrou arrière du câble d'accélérateur. Extraire le câble du support.	c	Débrancher le fil d'ARRÊT. Enlever la vis et le fil de terre.

Ausbau des Motors

1	Gaszug sowie Ausschalt- und Erdungskabel abziehen.			2	Drei Schrauben und Filtergruppe abnehmen.
a	Luftfilterabdeckung abnehmen.	b	Hintere Mutter am Gaszug lösen. Gaszug aus der Halterung schieben.	c	Ausschaltkabel abziehen. Erdungsschraube und Erdungskabel entfernen.

Desmontaje del motor

1	Desconecte los cables del acelerador, de desconexión y de tierra.			2	Saque los tres tornillos y el conjunto del filtro.
a	Retire la cubierta del depurador de aire.	b	Afloje la tuerca posterior del cable del acelerador. Deslice el cable para sacarlo del soporte.	c	Desconecte el cable de desconexión. Retire el tornillo de conexión a tierra y el cable.

Rimozione del motore

1	Scollegare il cavo a farfalla, l'interruttore generale e i fili di terra.			2	Rimuovere le tre viti ed il gruppo del filtro.
a	Rimuovere il coperchio del filtro dell'aria.	b	Allentare il dado posteriore sul cavo a farfalla. Far scorrere il cavo fuori dal supporto.	c	Scollegare i fili dell'INTER-RUTTORE GENERALE. Rimuovere la vite e il filo di terra.

De motor verwijderen

1	Ontkoppel de gaskabel, de UIT-draad en de aardingsdraad.			2	Verwijder de drie schroeven en het gehele filter.
a	Verwijder de kap van de luchtreiniger.	b	Draai de achterste moer van de gaskabel los. Schuif de kabel uit de houder.	c	Ontkoppel de UIT-draad. Verwijder de massaschoef en de aardingsdraad.

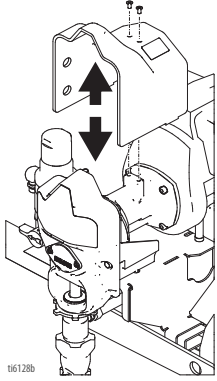
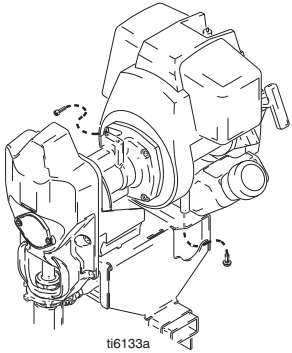
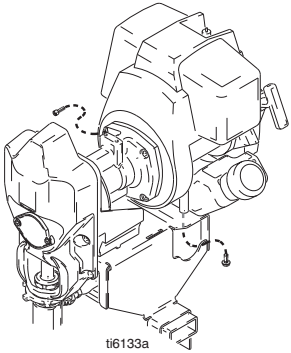
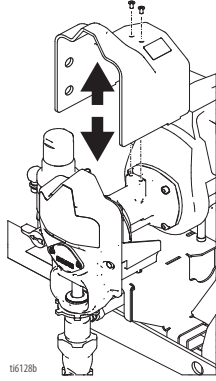
 <p>t16128b</p>	 <p>t16133a</p>	 <p>t16133a</p>	 <p>t16128b</p>
<p>Engine Removal</p>		<p>Engine Installation</p>	
<p>3 Remove two screws and shroud.</p>	<p>4 Remove four screws (88), two screws (91) and slide engine (35) back to remove.</p>	<p>1 Slide engine (35) in and install with two screws (91), spacer (133) and four screws (88).</p>	<p>2 Install shroud (8) with two screws (102).</p>
<p>Démontage du moteur</p>		<p>Montage du moteur</p>	
<p>3 Enlever deux vis et le capot.</p>	<p>4 Enlever quatre vis (88), deux vis (91) et tirer le moteur (35) en arrière pour le démonter.</p>	<p>1 Remettre le moteur (35) en place et revisser les deux vis (91), entretoise (133) et les quatre vis (88).</p>	<p>2 Fixer le capotage (8) à l'aide des deux vis (102).</p>
<p>Ausbau des Motors</p>		<p>Einbau des Motors</p>	
<p>3 Zwei Schrauben und das Abdeckblech abnehmen.</p>	<p>4 Vier Schrauben (88) und zwei Schrauben (91) entnehmen und den Motor (35) zurückschieben und herausnehmen.</p>	<p>1 Motor (35) hinein schieben und mit zwei Schrauben (91), Distanzscheibe (133) und vier Schrauben (88) einbauen.</p>	<p>2 Das Abdeckblech (8) mit zwei Schrauben (102) befestigen.</p>
<p>Desmontaje del motor</p>		<p>Instalación del motor</p>	
<p>3 Retire los dos tornillos y la pantalla.</p>	<p>4 Retire los cuatro tornillos (88), los dos tornillos (91) y deslice hacia atrás el motor (35) para desmontarlo.</p>	<p>1 Deslice hacia adentro el motor (35) e instálelo con los dos tornillos (91), espaciador (133) y los cuatro tornillos (88).</p>	<p>2 Instale la pantalla (8) con los dos tornillos (102).</p>
<p>Rimozione del motore</p>		<p>Installazione del motore</p>	
<p>3 Rimuovere le due viti e la copertura.</p>	<p>4 Rimuovere le quattro viti (88), le due viti (91) e far scorrere all'indietro il motore (35) per rimuoverlo.</p>	<p>1 Far scorrere il motore all'interno(35) e installarlo con due viti (91), distanziatore (133) e quattro viti (88).</p>	<p>2 Installare la copertura (8) con due viti (102).</p>
<p>De motor verwijderen</p>		<p>De motor installeren</p>	
<p>3 Verwijder de twee schroeven en de motorbeschermer.</p>	<p>4 Verwijder de vier schroeven (88), de twee schroeven (91) en schuif de motor (35) naar achteren om hem te verwijderen.</p>	<p>1 Schuif de motor (35) naar binnen en breng de twee schroeven (91), verbindingsstuk (133) en de vier schroeven (88) aan.</p>	<p>2 Breng de motorbeschermer (8) aan met twee schroeven (102).</p>

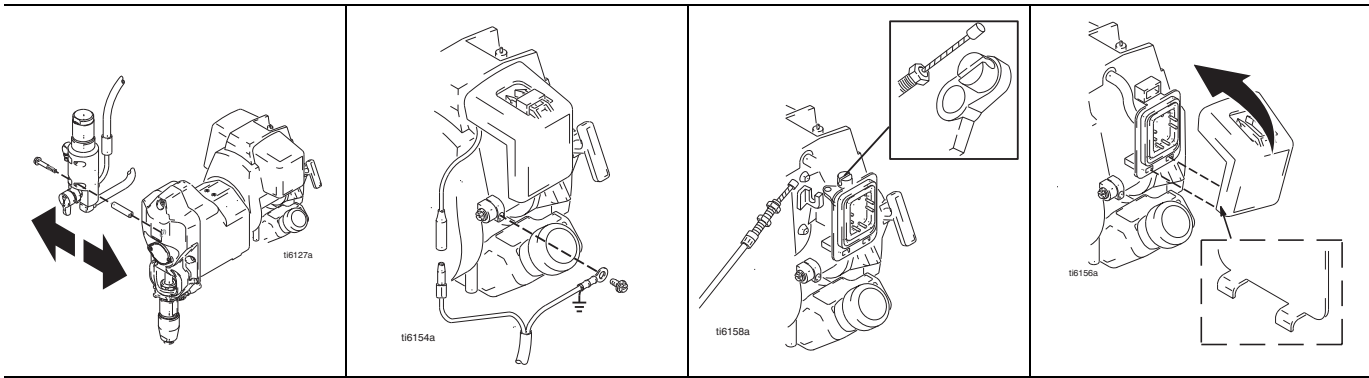

Engine Installation

2	Install filter assembly with three screws.	3	Connect throttle cable, OFF and ground wires.		
		a	Install ground wire and screw. Connect OFF wire.	b	Slide cable into holder. Tighten rear nut on throttle cable.
				c	Install air cleaner cover. If new engine is installed, do Engine RPM Adjustments , page 53.

Montage du moteur

2	Fixer le filtre à l'aide de trois vis.	3	Brancher le câble d'accélérateur, les fils d'ARRÊT et de terre.		
		a	Remettre le fil et la vis de terre. Rebrancher le fil d'ARRÊT.	b	Enfiler le câble dans le support. Serrer l'écrou arrière du câble.
				c	Remettre le capot du filtre. En cas de montage d'un moteur neuf, suivre les instructions Réglages du régime moteur , page 53.

Einbau des Motors

2	Filtergruppe mit drei Schrauben befestigen.	3	Gaszug sowie Ausschalt- und Erdungskabel anschließen.		
		a	Erdungskabel und Erdungsschraube einbauen. Ausschaltkabel anschließen.	b	Gaszug in die Halterung schieben. Hintere Mutter am Gaszug festziehen.
				c	Luftfilterabdeckung befestigen. Wenn ein neuer Motor eingebaut wurde, müssen die Motor-drehzahlen eingestellt werden (Seite 53).

Instalación del motor

2	Instale el conjunto del filtro con tres tornillos.	3	Conecte los cables del acelerador, de desconexión y de tierra.		
		a	Instale el cable de conexión a tierra y el tornillo. Conecte el cable de desconexión.	b	Deslice el cable en el soporte. Apriete la tuerca posterior en el cable del acelerador.
				c	Instale la tapa del depurador de aire. Si se instala un Nuevo motor, realice los Ajustes de RPM del motor de la página 53.

Installazione del motore

2	Installare il gruppo del filtro con tre viti.	3	Collegare il cavo a farfalla, l'interruttore generale e i fili di terra.		
		a	Installare la vite e il filo di terra. Collegare i fili dell'interruttore generale.	b	Far scorrere il cavo nel supporto. Serrare il dado posteriore sul cavo a farfalla.
				c	Installare il coperchio del filtro dell'aria. Se si installa un nuovo motore, eseguire la regolazione RPM del motore , a pagina 53.

De motor installeren

2	Installeer het filter met drie schroeven.	3	Sluit de gaskabel en de UIT-draad en de aardingsdraad aan.		
		a	Installeer de aardingsdraad en de massaschroef. Sluit de UIT-draad aan.	b	Schuif de kabel in de houder. Draai de achterste moer van de gaskabel vast.
				c	Installeer de kap van de luchtreiniger. Als er een nieuwe motor wordt geïnstalleerd, voer dan de procedure voor de Afstellen van het motor-toerental uit, zie blz. 53.

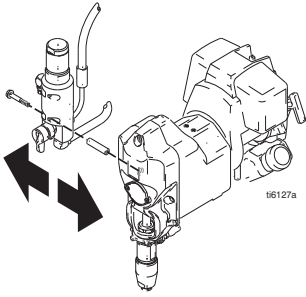
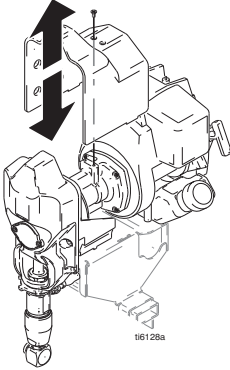
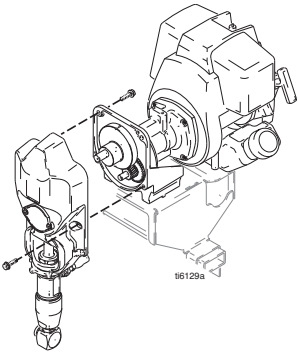
			
Drive Housing Removal			
1 Do Pump Removal , page 41.	2 Remove three screws (41) and filter (40).	3 Remove two screws (102) and shroud (8).	4 Remove four screws (89) and drive housing (20).
Démontage du carter d'entraînement			
1 Suivre les instructions Démontage de la pompe , page 41.	2 Retirer les trois vis (41) et le filtre (40).	3 Retirer les deux vis (102) et le capotage (8).	4 Enlever les quatre vis (89) et le carter d'entraînement (20).
Ausbau des Getriebegehäuses			
1 Pumpe ausbauen ; Seite 41.	2 Drei Schrauben (41) und den Filter (40) abnehmen.	3 Zwei Schrauben (102) und Abdeckblech (8) entfernen.	4 Vier Schrauben (89) und das Getriebegehäuse (20) entfernen.
Desmontaje del alojamiento del impulsor			
1 Lleve a cabo el Desmontaje de la bomba de la página 41.	2 Saque los tres tornillos (41) y el filtro (40).	3 Retire los dos tornillos (102) y la pantalla (8).	4 Retire los cuatro tornillos (89) y el alojamiento del impulsor (20).
Rimozione della scatola di trasmissione			
1 Eseguire le operazioni di rimozione della pompa , a pagina 41.	2 Rimuovere le tre viti (41) ed il filtro (40).	3 Rimuovere le due viti (102) e la copertura (8).	4 Rimuovere le quattro viti (89) e la scatola di trasmissione (20).
Het aandrijfhuis verwijderen			
1 Voer de procedure Pomp verwijderen uit, zie blz. 41.	2 Verwijder de drie schroeven (41) en het filter (40).	3 Verwijder de twee schroeven (102) en de motorbeschermer (8).	4 Verwijder de vier schroeven (89) en het aandrijfhuis (20).

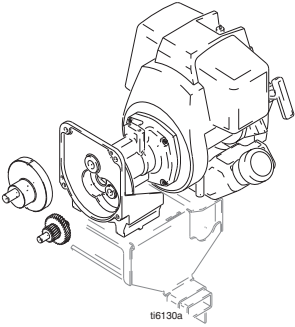
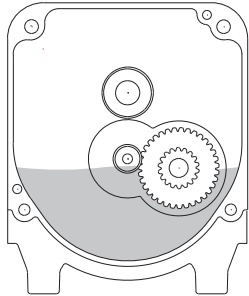
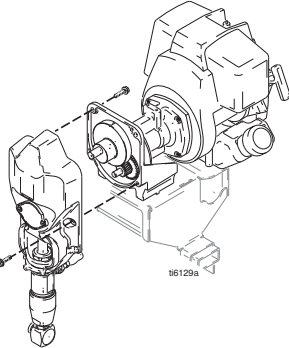
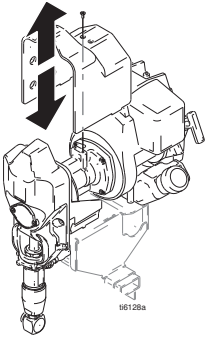
			
Drive Housing Installation			
<p>Caution: Crankshaft and gear may stick to grease between drive housing and clutch housing. Do not drop crankshaft or gear on floor.</p>	<p>1 Install supplied grease in back of drive housing.</p>	<p>2 Install drive housing (20) with four screws (89).</p>	<p>3 Install shroud (8) with two screws (102).</p>
Montage du carter d'entraînement			
<p>Attention: le vilebrequin et les roues dentées peuvent coller à la graisse entre le carter d'entraînement et le carter d'embrayage. Ne pas faire tomber le vilebrequin ou les roues dentées par terre.</p>	<p>1 Mettre la graisse fournie au fond du carter d'entraînement.</p>	<p>2 Monter le carter d'entraînement (20) à l'aide des quatre vis (89).</p>	<p>3 Fixer le capotage (8) à l'aide des deux vis (102).</p>
Einbau des Getriebegehäuses			
<p>Achtung: Die Kurbelwelle und die Zahnräder können zwischen Getriebegehäuse und Kupplungsgehäuse im Fett stecken bleiben. Achten Sie darauf, dass weder die Kurbelwelle noch die Zahnräder auf den Boden fallen.</p>	<p>1 Das mitgelieferte Fett im hinteren Teil des Getriebegehäuses auftragen.</p>	<p>2 Das Getriebegehäuse (20) mit vier Schrauben (89) befestigen.</p>	<p>3 Das Abdeckblech (8) mit zwei Schrauben (102) befestigen.</p>
Instalación del alojamiento del impulsor			
<p>Precaución: El cigüeñal y el engranaje podrían pegarse a la grasa que se encuentra entre el alojamiento del impulsor y el cárter del embrague. No deje caer cigüeñal o el engranaje al suelo.</p>	<p>1 Aplique la grasa suministrada en la parte posterior del alojamiento del impulsor.</p>	<p>2 Instale el alojamiento del impulsor (20) con los cuatro tornillos (89).</p>	<p>3 Instale la pantalla (8) con los dos tornillos (102).</p>
Installazione della scatola di trasmissione			
<p>Attenzione: L'albero a gomiti e l'ingranaggio potrebbero incollarsi al grasso tra la scatola di trasmissione e quella della frizione. Non far cadere l'albero a gomiti o l'ingranaggio sul pavimento.</p>	<p>1 Mettere il grasso fornito in dotazione sul retro della scatola di trasmissione.</p>	<p>2 Installare la scatola di trasmissione (20) con quattro viti (89).</p>	<p>3 Installare la copertura (8) con due viti (102).</p>
Het aandrijfhuis installeren			
<p>Voorzichtig: De krukas en het tandwiel kunnen vast blijven zitten aan het vet tussen het aandrijfhuis en het koppelingshuis. De krukas en het tandwiel niet op de grond laten vallen.</p>	<p>1 Breng het meegeleverde vet aan in de achterzijde van het aandrijfhuis.</p>	<p>2 Breng het aandrijfhuis (20) aan met vier schroeven (89).</p>	<p>3 Breng de motorbeschermer (8) aan met twee schroeven (102).</p>

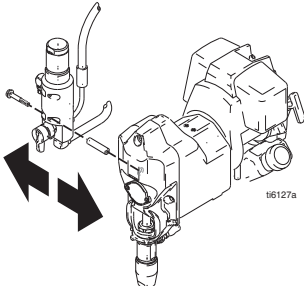
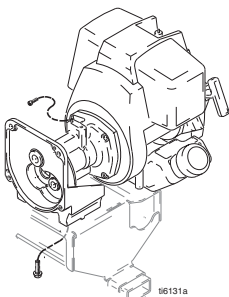
			
Clutch Housing Removal			
<p>4 Install filter (40) with three screws (41).</p>	<p>5 Do Pump Installation, page 41.</p>	<p>1 Do Pump Removal, page 41 and Drive Housing Removal, page 47.</p>	<p>2 Remove four screws (88). Remove four screws (89). Slide clutch housing (37) forward and remove.</p>
Carter d'embrayage			
<p>4 Fixer le filtre (40) avec trois vis (41).</p>	<p>5 Suivre les instructions Montage de la pompe, page 41.</p>	<p>1 Suivre les instructions Démontage de la pompe, page 41 et Démontage du carter d'entraînement, page 47.</p>	<p>2 Enlever les quatre vis (88). Enlever les quatre vis (89). Pousser le carter d'embrayage (37) vers l'avant et le démonter.</p>
Ausbau des Kupplungsgehäuses			
<p>4 Filter (40) mit drei Schrauben (41) einbauen.</p>	<p>5 Pumpe einbauen, Seite 41.</p>	<p>1 Pumpe einbauen, Seite 41, und Getriebegehäuse ausbauen, Seite 47.</p>	<p>2 Vier Schrauben (88) entnehmen. Vier Schrauben (89) entnehmen. Kupplungsgehäuse (37) nach vorne schieben und entfernen.</p>
Extracción del cárter del embrague			
<p>4 Instale el filtro (40) con los tres tornillos (41).</p>	<p>5 Lleve a cabo la Instalación de la bomba de la página 41.</p>	<p>1 Lleve a cabo el Desmontaje de la bomba de la página 41 y el Desmontaje del alojamiento del impulsor de la página 47.</p>	<p>2 Retire los cuatro tornillos (88). Retire los cuatro tornillos (89). Deslice hacia delante el cárter del embrague (37) y desmóntelo.</p>
Smontaggio della scatola della frizione			
<p>4 Installare il filtro (40) con tre viti (41).</p>	<p>5 Eseguire l'installazione della pompa, a pagina 41.</p>	<p>1 Eseguire la rimozione della pompa, a pagina 41 e la rimozione della scatola di trasmissione, a pagina 47.</p>	<p>2 Rimuovere le quattro viti (88). Rimuovere le quattro viti (89). Far scorrere in avanti la scatola della frizione (37) e rimuoverla.</p>
Het koppelinghuis verwijderen			
<p>4 Installeer het filter (40) met de drie schroeven (41).</p>	<p>5 Voer de procedure Pomp installeren uit, zie blz. 41.</p>	<p>1 Voer de procedure Pomp verwijderen uit (zie blz. 41) en Het aandrijfhuis verwijderen op blz. 47.</p>	<p>2 Verwijder de vier schroeven (88). Verwijder de vier schroeven (89). Schuif het koppelinghuis (37) naar voren en verwijder het.</p>

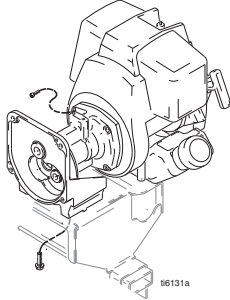
			
Clutch Housing Installation			
<p>Caution: Do not run engine unless connected to striper. Centrifugal force will damage clutch shoes and engine case. Go to an authorized Honda repair center for clutch repairs.</p>	<p>1 Slide clutch housing (37) into engine. Install four screws (89). Install four screws (88).</p>	<p>2 Do Drive Housing Installation, page 48 and Pump Installation, page 41.</p>	
Montage du carter d'embrayage			
<p>Attention: ne pas faire tourner le moteur s'il n'est pas relié au traceur. La force centrifuge endommagerait les masselottes d'embrayage et le carter moteur. Pour toute réparation d'embrayage, s'adresser à un centre Honda agréé.</p>	<p>1 Remonter le carter d'embrayage (37) sur le moteur. Remettre les quatre vis (89). Remettre les quatre vis (88).</p>	<p>2 Suivre les instructions Montage du carter d'entraînement, page 48 et Montage de la pompe, page 41.</p>	
Einbau des Kupplungsgehäuses			
<p>Achtung: Motor nicht starten, wenn er nicht mit dem Linien-spritzer verbunden ist. Die Zentrifugalkraft könnte die Kupplungsschuhe und das Motorgehäuse beschädigen. Für eine Kupplungsreparatur muss das Gerät zu einem Honda-Fachhändler gebracht werden.</p>	<p>1 Kupplungsgehäuse (37) in den Motor schieben. Vier Schrauben (89) installieren. Vier Schrauben (88) installieren.</p>	<p>2 Getriebegehäuse einbauen, Seite 48, und Pumpe einbauen, Seite 41.</p>	
Instalación del cárter del embrague			
<p>Precaución: No haga funcionar el motor a menos que esté conectado al trazalíneas. La fuerza centrífuga dañará las zapatas del embrague y la caja del motor. Dirijase a un taller autorizado de Honda para reparar el embrague.</p>	<p>1 Deslice el carter del embrague (37) en el motor. Instale los cuatro tornillos (89). Instale los cuatro tornillos (88).</p>	<p>2 Lleve a cabo la Instalación del alojamiento del impulsor de la página 48 y la Instalación de la bomba, de la página 41.</p>	
Installazione della scatola della frizione			
<p>Attenzione: Utilizzare il motore solo se collegato al traccialinee. La forza centrifuga danneggerà i pattini della frizione e la scatola del motore. Recarsi presso un centro assistenza autorizzato Honda per le riparazioni della frizione.</p>	<p>1 Far scorrere la scatola della frizione (37) all'interno del motore. Montare quattro viti (89). Montare quattro viti (88).</p>	<p>2 Eseguire l'installazione della scatola di trasmissione, a pagina 48 e l'installazione della pompa, a pagina 41.</p>	
Het koppelingshuis installeren			
<p>Voorzichtig: Laat de motor alleen draaien als hij op de belijner is aangesloten. De middelpuntvliedende kracht beschadigt anders de koppelingschoenen en de motorkast. Ga voor reparaties van de koppeling naar een erkend Honda-reparatiecentrum.</p>	<p>1 Schuif het koppelingshuis (37) in de motor. Breng de vier schroeven (89) aan. Breng de vier schroeven (88) aan.</p>	<p>2 Voer de procedure Het koppelingshuis installeren uit (zie blz. 48) en De pomp installeren op blz. 41.</p>	



ti6211a

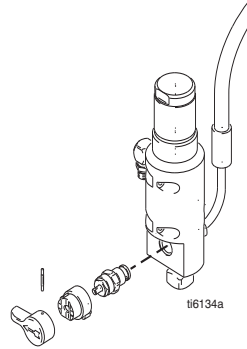
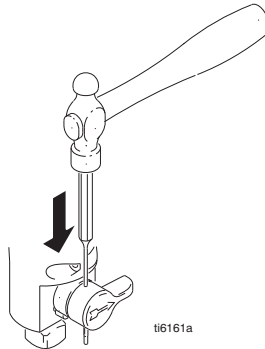

Prime Valve Removal

- | | | | | | |
|---|----------------------------|---|------------------------------------|---|--|
| 1 | Relieve pressure, page 29. | 2 | Remove pin and prime valve handle. | 3 | Remove valve base (16) and prime valve (15). |
|---|----------------------------|---|------------------------------------|---|--|

Démontage de la vanne d'amorçage

- | | | | | | |
|---|-------------------------|---|--|---|---|
| 1 | Décompression, page 29. | 2 | Démonter la broche et la manette de la vanne d'amorçage. | 3 | Enlever l'embase (16) et la vanne (15). |
|---|-------------------------|---|--|---|---|

Ausbau des Entlüftungsventils

- | | | | | | |
|---|----------------------------|---|---|---|--|
| 1 | Druck entlasten, Seite 29. | 2 | Stift und Griff des Entlüftungsventils entfernen. | 3 | Ventilsockel (16) und Entlüftungsventil (15) ausbauen. |
|---|----------------------------|---|---|---|--|

Desmontaje de la válvula de cebado

- | | | | | | |
|---|-------------------------------|---|---|---|--|
| 1 | Libere la presión, página 29. | 2 | Retire el pasador y el asa de la válvula de cebado. | 3 | Retire la base de la válvula (16) y la válvula de cebado (15). |
|---|-------------------------------|---|---|---|--|

Rimozione della valvola di adescamento

- | | | | | | |
|---|---|---|---|---|---|
| 1 | Fare sfogare la pressione, a pagina 29. | 2 | Rimuovere lo spinotto e l'impugnatura della valvola di adescamento. | 3 | Rimuovere la base della valvola (16) e la valvola di adescamento(15). |
|---|---|---|---|---|---|

De inspuitlep verwijderen

- | | | | | | |
|---|-------------------------------|---|--|---|--|
| 1 | Ontlast de druk; zie blz. 29. | 2 | Verwijder de pen en de hendel van de inspuitlep. | 3 | Verwijder het voetstuk van de klep (16) en de inspuitlep (15). |
|---|-------------------------------|---|--|---|--|

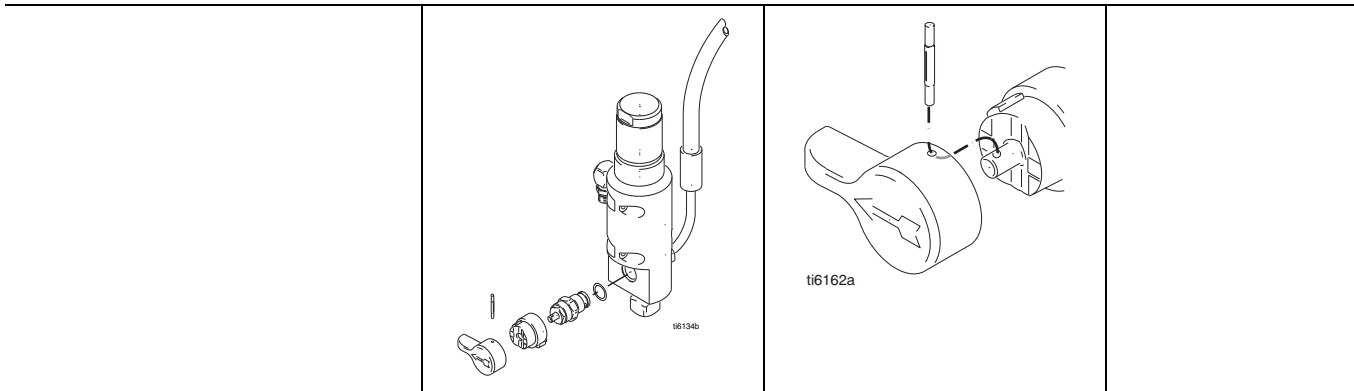

Prime Valve Installation

<p>1 Apply grease to rear of prime valve. Install o-ring over threads to base of hex. Apply thread sealant to prime valve threads.</p>	<p>2 Install prime valve (15). Torque prime valve 130 - 150 in-lb. Install valve base (16).</p>	<p>3 Install prime valve handle (85) and pin (6) as shown.</p>
--	---	--

Montage de la vanne d'amorçage

<p>1 Enduire de graisse l'arrière de la vanne d'amorçage. Installer le joint torique sur le filetage de la base de l'hex. Enduire le filetage de la vanne d'amorçage de produit d'étanchéité pour filetage.</p>	<p>2 Montage de la vanne d'amorçage (15). Serrer la vanne d'amorçage à 130 - 150 in-lb. Mettre l'embase (16) en place.</p>	<p>3 Monter la manette de la vanne d'amorçage (85) et la broche (6) comme illustré.</p>
---	--	---

Einbau des Entlüftungsventils

<p>1 Fett auf der Rückseite des Entlüftungsventils auftragen. Setzen Sie den O-Ring zwischen Gewinde und Sechskantschraube ein. Gewindedichtmittel auf Gewinde des Entlüftungsventils auftragen.</p>	<p>2 Entlüftungsventil (15) einbauen. Entlüftungsventil mit 130 - 150 in-lb festziehen. Ventilsockel (16) einbauen.</p>	<p>3 Entlüftungsventilgriff (85) und Stift (6) wie in der Abbildung einbauen.</p>
--	---	---

Instalación de la válvula de cebado

<p>1 Engrase la parte trasera de la válvula de cebado. Instale la junta tórica en las roscas en la base hexagonal. Aplique sellador de roscas a las roscas de la válvula de cebado.</p>	<p>2 Instale la válvula de cebado (15). Apriete la válvula de cebado a un par de 130 - 150 in-lb. Instale la base de la válvula (16).</p>	<p>3 Instale el asa de la válvula de cebado (85) y el pasador (6) tal como se muestra.</p>
---	---	--

Installazione della valvola di adescamento

<p>1 Applicare grasso sulla parte posteriore della valvola di adescamento. Installare l'o-ring sulle filettature alla base dell'esagono. Applicare il sigillante per filettature alle filettature della valvola di adescamento.</p>	<p>2 Installare la valvola di adescamento(15). Serrare la valvola di adescamento 130 - 150 in-lb. Installare la base della valvola (16).</p>	<p>3 Installare l'impugnatura della valvola di adescamento (85) e il perno (6) come illustrato.</p>
---	--	---

De inspuutklep installeren

<p>1 Breng vet aan op de achterzijde van het vulventiel. Bevestig de O-ring over de schroefdraad tot onderaan de zeskantmoer. Breng draaddichtmiddel aan op de schroefdraad van het vulventiel</p>	<p>2 Breng de inspuutklep (15) aan. Draai de inspuutklep vast tot een moment van 130 - 150 in-lb. Installeer het voetstuk van de klep (16).</p>	<p>3 Installeer hendel van de inspuutklep (85) en de pen (6) zoals op de afbeelding te zien is.</p>
--	---	---

**Engine RPM Adjustments / Réglages du régime moteur / Einstellung der Motordrehzahl /
Ajustes de RPM del motor / Regolazioni RPM del motore / Afstellen van het motortoerental**

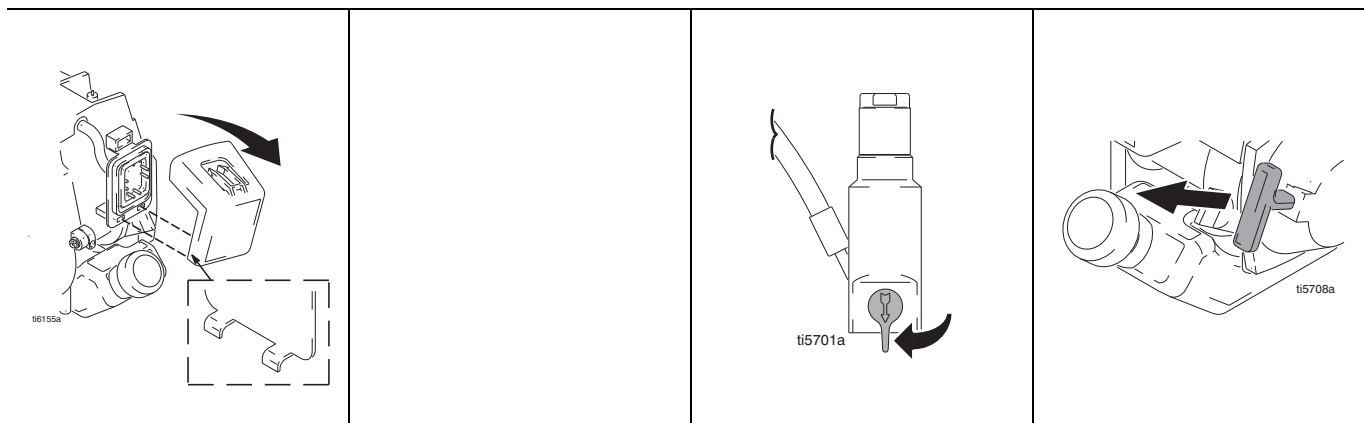

Low Speed (Idle)

1 Remove cover.	2 Install tachometer lead to spark plug.	3 Turn prime valve down.	4 Start engine.
-----------------	--	--------------------------	-----------------

Basse vitesse (ralenti)

1 Enlever le capot.	2 Brancher le fil du tachymètre sur la bougie.	3 Tourner la vanne d'amorçage vers le bas.	4 Démarrage du moteur.
---------------------	--	--	------------------------

Niedrige Drehzahl (Leerlauf)

1 Abdeckung entfernen.	2 Kabel des Drehzahlmessers an Zündkerze anschließen.	3 Entlüftungshahn nach unten drehen.	4 Motor starten.
------------------------	---	--------------------------------------	------------------

Baja velocidad (ralentí)

1 Retire la cubierta.	2 Instale el hilo conductor del cuentarrevoluciones en la bujía.	3 Gire la válvula de cebado hacia abajo.	4 Ponga en marcha el motor.
-----------------------	--	--	-----------------------------

Bassa velocità (minimo)

1 Rimuovere il coperchio.	2 Installare il cavo del tachimetro sulla candela.	3 Abbassare la valvola di adescamento.	4 Avviare il motore.
---------------------------	--	--	----------------------

Lage snelheid (stationair)

1 Verwijder de kap.	2 Installeer de draad van de toerenteller naar de bougie.	3 Draai de inspuitkraan omlaag.	4 Start de motor.
---------------------	---	---------------------------------	-------------------

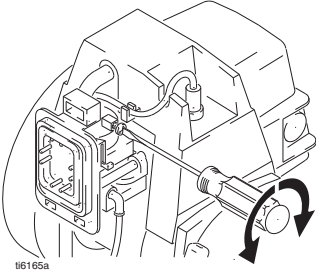
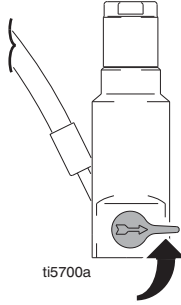
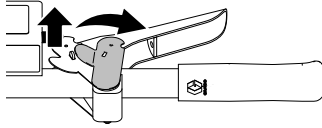
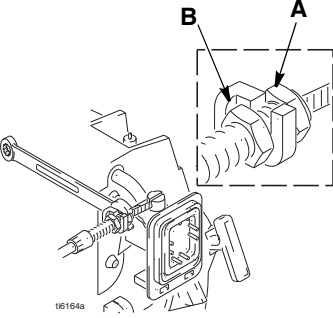
 <p>ti6165a</p>	 <p>ti5700a</p>	 <p>ti5695b</p>	 <p>ti6164a</p>
High Speed			
<p>5 Adjust idle adjustment screw until RPM is 4400 to 4600. Hint: pump starts to cycle.</p>	<p>6 Turn prime valve horizontal (pump stalls). Pump must contain fluid (water/paint) and be primed.</p>	<p>7 Set Throttle Override: Lift stencil plate up and rotate right.</p>	<p>8 Adjust idle adjustment screw until RPM is 5700 to 5900. Increase RPM: Loosen front nut (A) and tighten rear nut (B). Decrease RPM: Loosen rear nut and tighten front nut.</p>
Haute vitesse			
<p>5 Tourner la vis de réglage du ralenti jusqu'à ce que la vitesse soit entre 4400 et 4600 tr/mn. Remarque: la pompe commence à fonctionner.</p>	<p>6 Mettre la vanne d'amorçage à l'horizontale (la pompe cale). La pompe doit être remplie de fluide (eau/peinture) et être amorcée.</p>	<p>7 Réglage de la commande de correction d'accélération: Relever le levier de pochoir et le tourner vers la droite.</p>	<p>8 Tourner la vis de réglage du ralenti jusqu'à ce que la vitesse soit entre 5700 et 5900 tr/mn. Augmentation de la vitesse: desserrer l'écrou avant (A) et serrer l'écrou arrière (B). Diminution de la vitesse: desserrer l'écrou arrière et serrer l'écrou avant.</p>
Volle Leistung			
<p>5 Leerlaufstellschraube so einstellen, dass die Drehzahl zwischen 4400 und 4600 U/Min. liegt. Hinweis: die Pumpe beginnt zu arbeiten.</p>	<p>6 Entlüftungshahn waagrecht drehen (Pumpe bleibt stehen). Die Pumpe muss Flüssigkeit (Wasser oder Farbe) enthalten und entlüftet sein.</p>	<p>7 Gaszugübersteuerung einstellen: Schablonenplatte anheben und nach rechts drehen.</p>	<p>8 Leerlaufstellschraube so einstellen, dass die Drehzahl zwischen 5700 und 5900 U/Min. liegt. Drehzahl erhöhen: Vordere Mutter (A) lösen und hintere Mutter (B) festziehen. Drehzahl verringern: Hintere Mutter lösen und vordere Mutter festziehen.</p>
Alta velocidad			
<p>5 Ajuste el tornillo de ajuste del ralenti hasta que las RPM sean de 4400 a 4600. Consejo: la bomba comienza a funcionar.</p>	<p>6 Gire la válvula de cebado hasta la posición horizontal (la bomba se cala). La bomba debe contener líquido (agua/pintura) y estar cebada.</p>	<p>7 Fije el dispositivo de prioridad de mando del acelerador: Levante la placa de plantilla y gírela hacia la derecha.</p>	<p>8 Ajuste el tornillo de ajuste del ralenti hasta que las RPM sean de 5700 a 5900. Aumente las RPM: Afloje la tuerca delantera (A) y apriete la tuerca trasera (B). Reduzca las RPM: Afloje la tuerca trasera y apriete la tuerca delantera.</p>
Alta velocità			
<p>5 Regolare la vite di regolazione di inattività fino a quando il numero di giri (RPM) sia compreso tra 4400 e 4600. Suggerimento: la pompa inizia a girare.</p>	<p>6 Mettere in posizione orizzontale la valvola di adescamento (pompa in stallo). La pompa deve contenere fluido (acqua/vernice) ed essere adescata.</p>	<p>7 Impostare il meccanismo di intervento manuale della valvola a farfalla: Sollevare la piastra della maschera e ruotare a destra.</p>	<p>8 Regolare la vite di regolazione di inattività fino a quando il numero di giri (RPM) sia compreso tra 5700 e 5900. Aumentare il numero di giri (RPM): Allentare il dado frontale (A) e serrare il dado posteriore (B). Diminuire il numero di giri (RPM): Allentare il dado posteriore e serrare il dado frontale.</p>
Hoge snelheid			
<p>5 Stel de stelschroef voor het stationair toerental af op een toerental van 4400 à 4600 is. Hint: de pomp begint te draaien.</p>	<p>6 Draai de inspuitlep in horizontale stand (pomp slaat af). De pomp moet vloeibaar materiaal bevatten (water/verf) en voor-gevuuld zijn.</p>	<p>7 De gasuitschakeling instellen: Til de malplaat op en draai hem naar rechts.</p>	<p>8 Stel de stelschroef voor het stationair toerental af op een toerental van 5700 à 5900. Het toerental verhogen: Draai de voorste moer (A) losser en draai de achterste moer (B) vaster. Het toerental verlagen: Draai de achterste moer losser en de voorste moer vaster.</p>

Ref	Part	Description	Qty
9	119888	SPACER, round, .120 ID	1
24	24V688	HOSE, drain	1
26		CLIP	
	114026	Series A	1
	195400	Series B	
27		HOSE, suction	1
	244353	Series A	
	17M875	Series B (includes 27a, 27b)	
27a	117559	O-Ring	2
27b	115099	Fitting Garden Hose	1
28	235004	KIT, strainer, intake, 3/4 unf	1
42	119544	WIRE, engine ground	1
44	243954	HOSE, coupled, 3/16 in.x 25 ft	1
45	245676	HANDLE	1
46	198895	PLATE, lever, pivot	1
47	15E864	PLATE, lever, pivot	1
49	15F646	FRAME, fieldmarker	1
50	15F645	HANDLE, fieldmarker	1
51	116139	GRIP, handle	2
52	111017	BEARING, flange	2
53	198896	BLOCK, mounting (mach)	1
54	119534	CABLE, gun	1
55	15E849	CABLE, throttle	1
56	114954	SWITCH, rocker	1
57	119528	TIRE, semi-pneumatic	3
61	108471	KNOB, pronged	1
62	101147	SCREW, cap, hex hd	1
63	119547	NUT, hex, lock, nylon, thin	3
64	116941	SCREW, shoulder, socket head	1
65	129476	NUT, lock	1
68	101566	NUT, lock	5
71	15E955	HOLDER, bracket	2
82	206994	FLUID, TSL, 8 oz	1
91		SCREW, mach, slt hex hd	1
	112179	GX31 engine	2
	119791	GX35 engine	2
92	119868	BUSHING, Strain Relief	1
101	111145	KNOB, pronged	1
103	113664	SCREW, cap, hex hd	1
104	112746	NUT, hex	1
110?	15F129	LABEL, safety	1
111?	15F128	LABEL, safety	1
112?	194126	LABEL, warning	1
113	15F130	LABEL, instructions	1
119	106084	SCREW, mach, pan hd	1
122	16N597	LABEL, Field Lazer,S100 handle	1
123	24U241	KIT, pail cover	1
124	116973	SCREW, 10-24 x1.5 in., taptite, phil	1
132	278723	GASKET, pail	1
133	15F789	SPACER, used with GX35 engines	2

? Safety labels are available at no charge.

Des étiquettes de sécurité sont mises à disposition à titre gratuit.

Aufkleber mit Sicherheitshinweisen sind kostenlos erhältlich.

Se encuentran disponibles etiquetas de seguridad sin cargo alguno.

Etichette di pericolo sono disponibili gratis.

Veiligheidslabels zijn gratis verkrijgbaar.

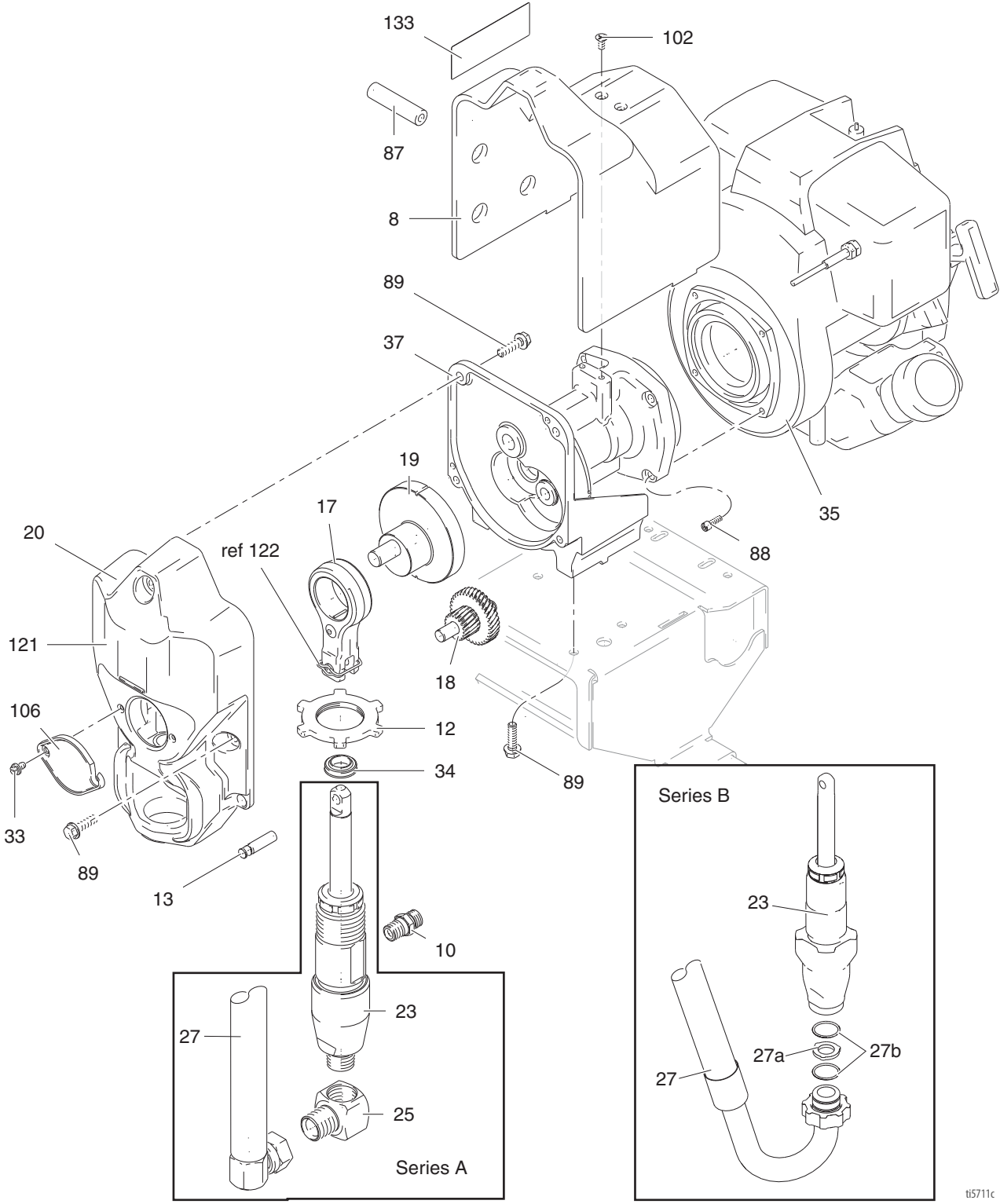

t5711c

Ref	Part	Description	Qty
8	287582	COVER, field lazer	1
10	162453	NIPPLE, 1/4 npsm x 1/4 npt	1
12	195150	NUT, jam, pump	1
13	195175	PIN, straight, headless	1
17	243221	ROD, connecting, includes 13	1
18	243219	GEAR, combination	1
19	243218	SHAFT, crank	1
20	243220	HOUSING, drive,	1
		includes 10, 33, 34, 106	
23		PUMP, displacement, includes 13	1
	246426	Series A	
	17M873	Series B, includes 23a	
23a	115099	FITTING, garden	1
25	115764	FITTING, elbow, 90	1
33	115492	SCREW, mach, slot hex wash hd	2
34	115491	WIPER, rod	1
35	287583	ENGINE	1
37	287546	HOUSING, clutch	1
87	119556	SPACER	3
88	117029	SCREW, shcs m6 x 25	4
89	115495	SCREW, mach, hex washer hd	8
102	106078	SCREW, flat head	2
106	195099	COVER, access	1
121	16N454	LABEL, drive housing	1
122	195512	Retainer, pin	1

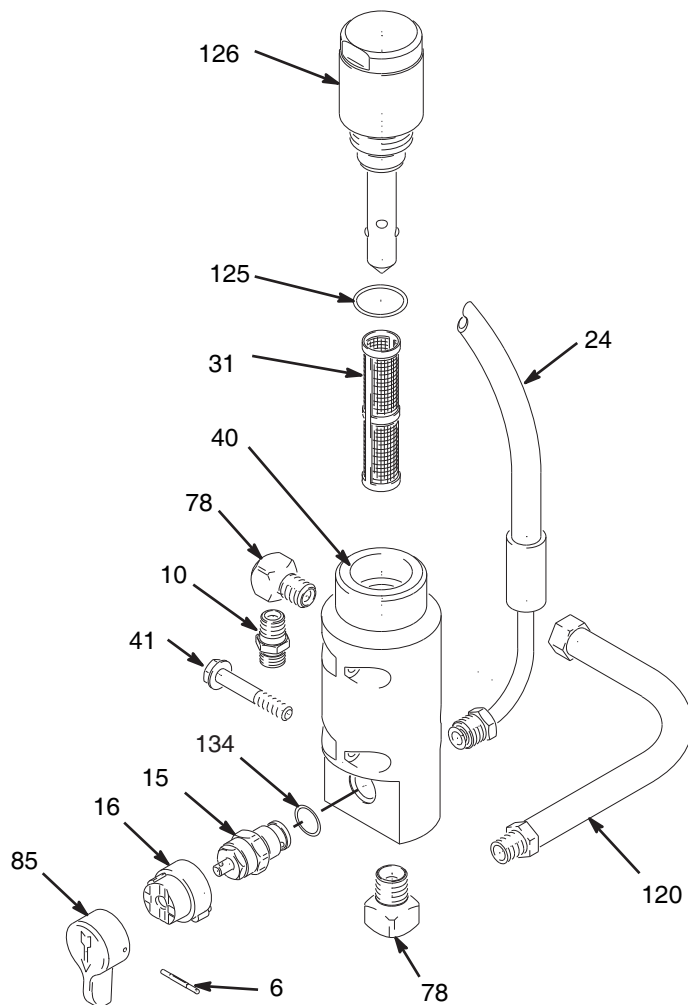

ti5712c

Ref	Part	Description	Qty
6	111600	PIN, grooved	1
10	162453	FITTING, (1/4 npsm x 1/4 npt)	1
15	287545	KIT, repair, prime valve	1
16	224807	BASE, valve	1
24	24V688	HOSE, drain	1
31	246384	FILTER, fluid, 60 mesh, original equipment	1
	246425	30 mesh	1
	246382	100 mesh	1
	246383	200 mesh	1
40	15E830	MANIFOLD, filter	1
41	119525	SCREW, thread-forming	3
78	100840	ELBOW	2
85	187625	HANDLE, valve, drain	1
120	287003	HOSE, cpld, 1/4 (f) x 11 in. HP	1
125	117828	O-RING	1
126	287167	CAP, filter	1
134	109576	O-RING (INC w/ 15)	1

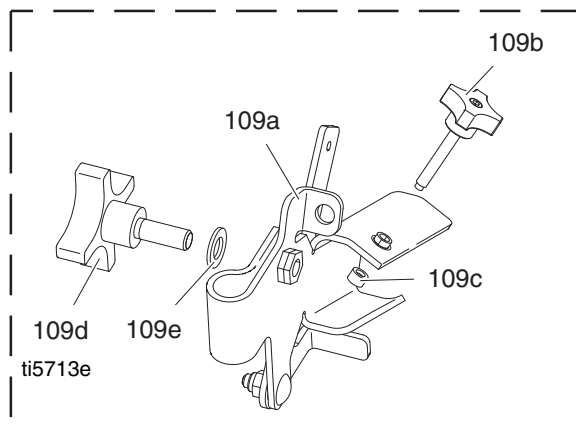
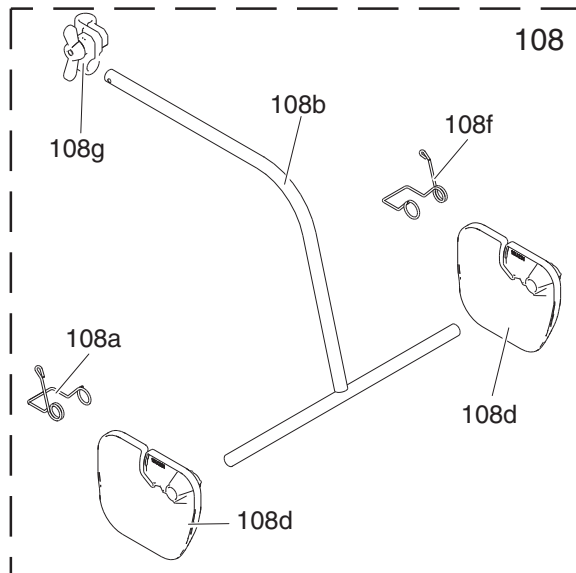
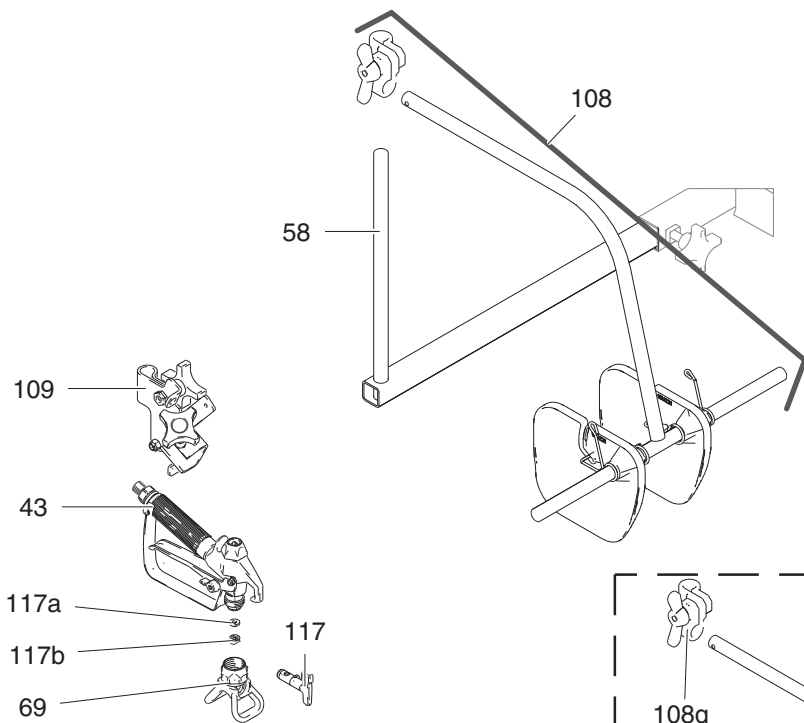

Ref	Part	Description	Qty
43	243011	GUN, spray, SG2	1
58	287453	BRACKET, support, extension	1
69	243161	GUARD, RAC 5	1
108	249081	KIT, spray shield Includes 108a - 108h	1
108a	15F142	GUIDE, wire, right shield	1
108b	287494	BAR, guide shield	1
108d	16U231	SHIELD, guide	2
108f	15F143	GUIDE, wire, left shield	1
108g	287566	KIT, clamp	1
109	287529	KIT, gun holder	1
109a		GUN HOLDER	1
190b	119619	KNOB	1
109c	119666	PAD, swivel	1
109d	111145	KNOB, pronged	1
109e	112914	WASHER, plain	1
117	LL5421	TIP, spray RAC, 5, striping includes 117a, 117b	1
117a	115524	GASKET	1
117b	195558	SEAT, cylinder	1

ti5713f

Spray Tip Selection

Line Width	Spray Tip
2 in.	LL5217
4 - 8 in. and Stenciling	LL5421
8 - 12 in.	LL5627

Technical Data

Idle RPM 4400 to 4600
 High Speed RPM 5700 to 5900
 Dimensions (handle down) 48 x 24 x 24 in.
 (121 x 61 x 61 cm)
 Weight 80 lb (36.32 kg)
 Wetted Parts
 zinc-plated carbon steel, polyethylene, stainless steel,
 PTFE, Acetal, chrome plating, leather, V-Max™ UHM-
 WPE, aluminum, tungsten carbide

Sound Levels*

Sound Pressure 87 dB(A)
 Sound Power 101 dB(A)

*Measured at maximum normal load conditions per ISO 3744

Choix de la buse de pulvérisation

Largeur de ligne	Buse
2 in.	LL5217
4 - 8 in. et peinture au pochoir	LL5421
8 - 12 in.	LL5627

Caractéristiques techniques

Ralenti 4400 à 4600 tr/mn
 Haute vitesse 5700 à 5900
 Dimensions (manette en bas) 48 x 24 x 24 in.
 (121 x 61 x 61 cm)
 Poids 80 lb (36,32 kg)
 Pièces en contact avec le produit:
 acier au carbone galvanisé, polyéthylène, acier inox,
 PTFE, Acétal, revêtement de chrome, cuir, UHMWPE
 V- Max™, aluminium, acier inox, carbure de tungstène

Niveaux sonores*

Pression sonore 87 dB(A)
 Puissance sonore 101 dB(A)

*Mesuré dans des conditions de charge maximales normales selon ISO 3744

Spritzdüsenauswahl

Linienbreite	Spritzdüse
2"	LL5217
4 – 8" und Schablone	LL5421
8 – 12"	LL5627

Technische Daten

Leerlaufdrehzahl 4400 bis 4600
 Volle Motorleistung 5700 bis 5900
 Abmessungen
 (Griff nach unten geklappt) 48 x 24 x 24 Zoll
 (121 x 61 x 61 cm)
 Gewicht 36,32 kg
 Benetzte Teile
 verzinkter Stahl, Polyethylen, Edelstahl, PTFE, Acetal,
 Chromplattierung, Leder, V-Max™ UHMWPE, Aluminium,
 Hartmetall

Geräusentwicklung*
 Schalldruckpegel 87 dB(A)
 Schallpegel 101 dB(A)
 *Gemessen bei maximaler Normallast nach ISO 3744

Selección de la boquilla de pulverización

Anchura de la línea	Boquilla de pulverización
2 pulg.	LL5217
4 - 8 pulg. y plantilla	LL5421
8 - 12 pulg.	LL5627

Características técnicas

RPM de ralentí 4400 a 4600
 RPM de alta velocidad 5700 a 5900
 Dimensiones (asa doblada) 48 x 24 x 24 pulg.
 (121 x 61 x 61 cm)
 Peso 80 lb (36,32 kg)
 Piezas
 acero al carbono revestido de cinc, polietileno, acero
 inoxidable, PTFE, Acetal, cromado, cuero, V-Max™
 UHMWPE, aluminio, carburo de tungsteno

Niveles de sonido*
 Presión de sonido 87 dB(A)
 Potencia de sonido 101 dB(A)
 *Medida en las condiciones máximas de carga normal
 según la ISO 3744

Tabella di selezione del puntalino

Larghezza linea	Ugello
2"	LL5217
4" – 8" e maschere	LL5421
8" – 12"	LL5627

Dati tecnici

Giri del motore al minimo da 4400 a 4600
 RPM ad alta velocità da 5700 a 5900
 Dimensioni (con maniglia abbassata) 48 x 24 x 24"
 (121 x 61 x 61 cm)
 Peso 36,32 kg (80 libbre)
 Parti a contatto con il fluido
 acciaio al carburo zincato, polietilene, acciaio inossidabile, PTFE, Acetal, rivestimento cromato, cuoio,
 V-Max™ UHMWPE, alluminio, carburo di tungsteno

Livelli audio*
 Pressione sonora 87 dB(A)
 Potenza sonora 101 dB(A)
 *Misurata alle condizioni di carico normale massimo
 per ISO 3744

Spuittipselectie

Lijnbreedte	Spuittuit
2 in.	LL5217
4 - 8 in. en malbediening	LL5421
8 - 12 in.	LL5627

Technische gegevens

Stationair toerental 4400 à 4600
 Hoog toerental 5700 à 5900
 Afmetingen (handvat omlaag) 48 x 24 x 24 in.
 (121 x 61 x 61 cm)
 Gewicht 80 lb (36,32 kg)
 Bevochtigde delen
 verzinkt koolstofstaal, polyurethaan, polyethyleen,
 roestvrij staal, PTFE, Acetaal, verchroomde delen,
 leer, V-Max™, UHMWPE, aluminium, wolframcarbide

Geluidsniveaus*
 Geluidsdruk 87 dB(A)
 Geluidsvermogen 101 dB(A)
 *Gemeten bij maximale normale belasting conform
 ISO 3744

Warranty / Garantie / Garantie / Garantía / Garanzia / Garantie

Graco warrants all equipment referenced in this document which is manufactured by Graco and bearing its name to be free from defects in material and workmanship on the date of sale to the original purchaser for use. With the exception of any special, extended, or limited warranty published by Graco, Graco will, for a period of twelve months from the date of sale, repair or replace any part of the equipment determined by Graco to be defective. This warranty applies only when the equipment is installed, operated and maintained in accordance with Graco's written recommendations.

This warranty does not cover, and Graco shall not be liable for general wear and tear, or any malfunction, damage or wear caused by faulty installation, misapplication, abrasion, corrosion, inadequate or improper maintenance, negligence, accident, tampering, or substitution of non-Graco component parts. Nor shall Graco be liable for malfunction, damage or wear caused by the incompatibility of Graco equipment with structures, accessories, equipment or materials not supplied by Graco, or the improper design, manufacture, installation, operation or maintenance of structures, accessories, equipment or materials not supplied by Graco.

This warranty is conditioned upon the prepaid return of the equipment claimed to be defective to an authorized Graco distributor for verification of the claimed defect. If the claimed defect is verified, Graco will repair or replace free of charge any defective parts. The equipment will be returned to the original purchaser transportation prepaid. If inspection of the equipment does not disclose any defect in material or workmanship, repairs will be made at a reasonable charge, which charges may include the costs of parts, labor, and transportation.

THIS WARRANTY IS EXCLUSIVE, AND IS IN LIEU OF ANY OTHER WARRANTIES, EXPRESS OR IMPLIED, INCLUDING BUT NOT LIMITED TO WARRANTY OF MERCHANTABILITY OR WARRANTY OF FITNESS FOR A PARTICULAR PURPOSE.

Graco's sole obligation and buyer's sole remedy for any breach of warranty shall be as set forth above. The buyer agrees that no other remedy (including, but not limited to, incidental or consequential damages for lost profits, lost sales, injury to person or property, or any other incidental or consequential loss) shall be available. Any action for breach of warranty must be brought within two (2) years of the date of sale.

GRACO MAKES NO WARRANTY, AND DISCLAIMS ALL IMPLIED WARRANTIES OF MERCHANTABILITY AND FITNESS FOR A PARTICULAR PURPOSE, IN CONNECTION WITH ACCESSORIES, EQUIPMENT, MATERIALS OR COMPONENTS SOLD BUT NOT MANUFACTURED BY GRACO. These items sold, but not manufactured by Graco (such as electric motors, switches, hose, etc.), are subject to the warranty, if any, of their manufacturer. Graco will provide purchaser with reasonable assistance in making any claim for breach of these warranties.

In no event will Graco be liable for indirect, incidental, special or consequential damages resulting from Graco supplying equipment hereunder, or the furnishing, performance, or use of any products or other goods sold hereto, whether due to a breach of contract, breach of warranty, the negligence of Graco, or otherwise.

POUR LES CLIENTS DE GRACO PARLANT FRANCAIS

Les parties reconnaissent avoir convenu que la rédaction du présent document ainsi que de tous les documents, avis et procédures judiciaires exécutés, donnés ou intentés à la suite de ou en rapport, directement ou indirectement, avec les procédures concernées, sera en anglais.

FÜR GRACO-KUNDEN IN DEUTSCHLAND/ÖSTERREICH/SCHWEIZ

Die Parteien bestätigen hiermit die festgelegte Vereinbarung, daß das vorliegende Dokument sowie alle anderen Dokumente, Mitteilungen und Gerichtsverfahren, die im Zusammenhang damit erstellt, verteilt oder eingeleitet werden, oder sich direkt oder indirekt darauf beziehen, in englischer Sprache verfaßt sein sollen.

PARA LOS CLIENTES DE GRACO QUE HABLAN ESPAÑOL

Las partes reconocen haber convenido que el presente documento, así como todos los documentos, notificaciones y procedimientos judiciales emprendidos, presentados o establecidos que tengan que ver con estas garantías directa o indirectamente, estarán redactados en inglés.

PER I CLIENTI GRACO ITALIANI

Le controparti riconoscono di aver richiesto che il presente documento, e tutti gli altri documenti, avvisi e informazioni di natura legale sottoscritti, conferiti o istituiti direttamente o indirettamente, siano redatti in lingua inglese.

VOOR GRACO-KLANTEN IN NEDERLAND

De partijen zijn zich ervan bewust dat zij hebben geëist dat het onderhavige document, evenals alle documenten, berichtgevingen en wettelijke procedures die worden aangegaan, overhandigd of in gang gezet hetzij als gevolg van hetzij rechtstreeks hetzij indirect in relatie tot het onderhavige worden opgesteld in de Engelse taal.

ADDITIONAL WARRANTY COVERAGE

Graco does provide extended warranty and wear warranty for products described in the "Graco Contractor Equipment Warranty Program".

Graco Information

For the latest information about Graco products, visit www.graco.com.

TO PLACE AN ORDER, contact your Graco distributor or call 1-800-690-2894 to identify the nearest distributor.

*All written and visual data contained in this document reflects the latest product information available at the time of publication.
Graco reserves the right to make changes at any time without notice.*

For patent information, see www.graco.com/patents.
Pour avoir plus d'informations concernant les brevets, consultez la page www.graco.com/patents.
Deutsch: Patentinformationen finden Sie unter www.graco.com/patents.
Para información sobre patentes, vea www.graco.com/patents.
Per informazioni sui brevetti, vedere www.graco.com/patents.
Zie www.graco.com/patents voor informatie over patenten.

Original instructions. This manual contains English. MM 310810
Traduction des instructions originales. This manual contains French. MM 310810
Übersetzung der Originalbetriebsanleitung. This manual contains German. MM 310810
Traducción de las instrucciones originales. This manual contains Spanish. MM 310810
Traduzione delle istruzioni originali. This manual contains Italian. MM 310810
Vertaling van de originele instructies. This manual contains Dutch. MM 310810

Graco Headquarters: Minneapolis

International Offices: Belgium, China, Japan, Korea

GRACO INC. AND SUBSIDIARIES • P.O. BOX 1441 • MINNEAPOLIS MN 55440-1441 • USA

Copyright 2004, Graco Inc. All Graco manufacturing locations are registered to ISO 9001.

www.graco.com

Revised T, April 2017